

THE MOTION YOU TRUST

2023

# SISTEMAS DE CORREDERAS

PARA APLICACIONES PROFESIONALES





2023

# SISTEMAS DE CORREDERAS

PARA APLICACIONES PROFESIONALES

Sistemas de correderas de ruedas  
Sistemas de correderas extraíbles verticales  
Sistemas de correderas de ruedas en acero inoxidable  
Correderas de balines  
Correderas ocultas

A close-up, grayscale photograph of a mechanical assembly, possibly a train or tram, showing various components like wheels, tracks, and structural parts. A prominent red diagonal stripe runs across the lower portion of the image, serving as a background for the text.

**I N N O V A C I O N E S**

## Soluciones para Productos Innovadores

FILTERER esta posicionado en el mercado global y conocido como uno de los fabricantes líderes de sistemas de correderas robustas y confiables para cajones. Desarrollo de productos innovadores sucede gracias a un estrecho e intenso compromiso con usuarios clave dentro de una amplia variedad de industrias y aplicaciones exigentes.

Mediante continuas inversiones dentro de la fabricación de equipos modernos y tecnología en herramientas contribuyen a llegar a los estándares de calidad más altos y eficiencia en costos.

FILTERER provee un amplio rango de sistemas de correderas para cajones en su portafolio de productos. Aún más el equipo de diseño e ingeniería de producto de FILTERER esta altamente comprometido a crear productos personalizados con soluciones a la medida de requerimientos en aplicaciones específicas. En nuestro centro global R&D ingenieros motivados crean el producto ideal en conjunto con clientes y consumidores. Flexibilidad y capacidad de repuesta rápida mediante la utilización de prototipos con soluciones rápidas que resultan en nuevos productos con innovación y mejoras continuas de producto. Todos los productos nuevos son probados exhaustivamente en desempeño y resistencia en nuestros laboratorios avanzados de pruebas antes de comenzar con la producción en masa.

**CALIDAD**

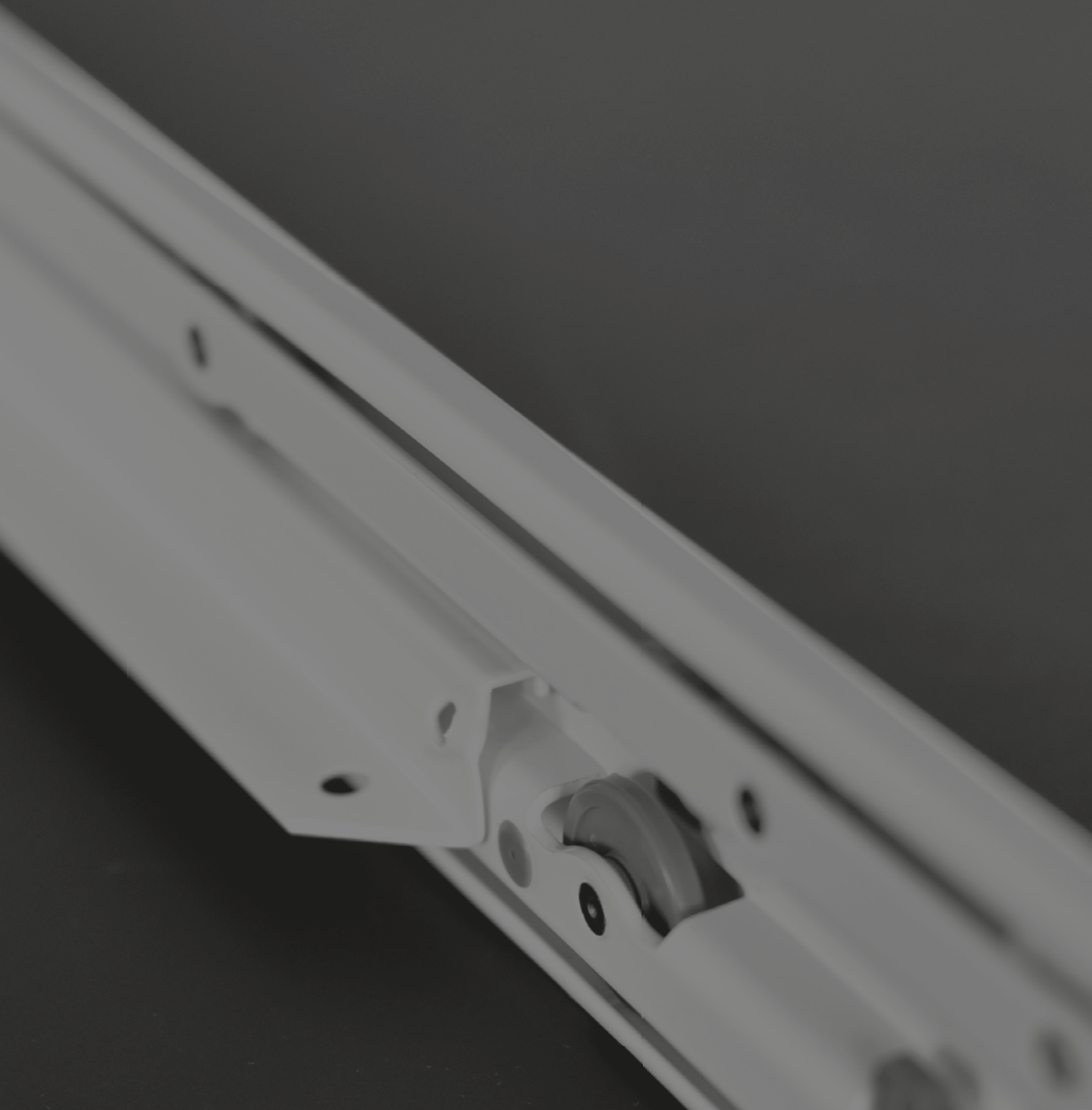



### **Manejo de calidad**

Todas las locaciones de fabricación FULTERER estan certificadas de acuerdo a los estándares EN ISO 9001. Inversiones continuas en equipo de herramienta, tecnología para pruebas y medición contribuyen para alcanzar la mejor calidad de producto y la más alta eficiencia.



### **RoHS**

"Restriction of the use of certain Hazardous Substances" es la directiva en el uso de ciertas sustancias peligrosas. Nuestros productos cumplen con la directiva RoHS y son fabricados en conformidad con la últimas regulaciones EU.



### **REACH**

La política de la compañía es de usar solo materiales y procesos que cumplen con la regulación REACH. Como usuario en tendencia, hemos solicitado a nuestros proveedores que nos entreguen productos de acuerdo a la Regulación REACH y 'Si es necesario' pre-registrar estos productos. Nosotros hemos solicitado a nuestros proveedores, que cuando ellos, o sus proveedores, no pre-registran nos informen y ofrecernos un reemplazo para este producto de acuerdo a la Regulación REACH.



### **NSF (National Sanitation Foundation)**

Todas los sistemas de correderas de ruedas en acero inoxidable FULTERER son probadas por la NSF y reunen lo más altos estándares de higiene para salud y seguridad pública en la industria del procesamiento de alimentos.



### **ÖKOPROFIT Vorarlberg**

ÖKOPROFIT é uma certificação para gestão ambiental orientada a processos. A ÖKOPROFIT concentra-se principalmente no programa ambiental da empresa, estratégia de eliminação de resíduos, energia, indicadores de desempenho ambiental e relatórios (para o sucesso ambiental e empresarial), leis e regulamentos relacionados ao meio ambiente, informando/treinando funcionários e otimizações contínuas (por exemplo, mobilidade).

Uma auditoria anual é realizada para confirmar se os requisitos do ÖKOPROFIT estão sendo atendidos, após a qual um novo certificado é emitido.



### **CALIFORNIA PROP 65**

**AVISO:** Este produto pode expô-lo a produtos químicos, incluindo níquel, que é conhecido no estado da Califórnia por causar câncer e defeitos congênitos ou outros danos reprodutivos. Para obter mais informações, visiter [www.P65Warnings.ca.gov](http://www.P65Warnings.ca.gov).



## PRESENCIA EN EL MERCADO

Generalmente los productos FULTERER son comercializados directamente para Fabricantes de Equipamiento Original.

Personal y socios de distribución FULTERER se encuentran disponibles en seis locaciones totalmente propias en todo el mundo en Austria, Suiza, Estados Unidos, China, México, Brasil y distribuidores regionales globalmente. Expertos en aplicación proveen soporte en ingeniería para determinar el producto ideal para cada aplicación particular.

## PORTAFOLIO DE PRODUCTO

Nuestros sistemas de correderas se clasifican en los siguientes grupos conforme al equipamiento:

- **Sistemas de correderas de ruedas:**  
Los componentes de las ruedas consisten en ruedas de plástico, rodamientos de acero o rodamientos de acero con recubrimiento de plástico.
- **Correderas de balines:**  
El diseño del elemento de acción esta formado por balines de acero dentro de un retenedor.
- **Sistemas de correderas extraíbles verticales**

## CAPACIDAD DE CARGA

Básicamente, la capacidad de carga se basa en los valores de carga dinámica máxima permitidos, esto es, el peso que puede soportar un par de correderas en desplazamiento, tanto en extensión como en cierre.

Atención: estos valores solo son válidos si se utilizan elementos de fijación adecuados en todas las posiciones de fijación previstas. Para las siguientes dimensiones son válidos los valores de capacidad de carga indicados para los respectivos sistemas de deslizamiento con su carga dinámica máxima permitida:

- **Correderas de ruedas** para una longitud de deslizamiento de 600 mm / 23.62 in. y un ancho de cajón de 450 mm / 17.72 in.
- **Correderas de balines** para una longitud de deslizamiento de 450 mm / 17.72 in. y un ancho de cajón de 450 mm / 17.72 in.
- **Con deslizamiento más largo (hasta 1,000 mm / 39.37 in.), la capacidad de carga se reduce aprox. un 20 %.**
- **Sistemas de correderas de ruedas:**  
FULTERER sistemas de correderas de ruedas para cajon cuentan con los requerimientos de prueba dinámica de al menos **50,000 ciclos** en medidas estándar de **600 mm / 23.62 in.** y tipo de montaje estándar bajo la capacidad de carga completa.
- **Correderas de balines:**  
FULTERER correderas de balines cuentan con los requerimientos de prueba dinámica de al menos **50,000 ciclos** en medidas estándar de **450 mm / 17.72 in.** y tipo de montaje estándar bajo la capacidad de carga completa.





## OPCIONES DE MONTAJE

Para fijar la corredera, hay soluciones estándar o especiales a petición:

- **Orificios para montaje:** redondos, alargados o en forma de ojo de cerradura. Siempre en medio del riel para que las cabezas de los tornillos no choquen contra las ruedas.
- **Bayonetas:** método de montaje rápido para la colocación en muebles de metal. Distintos tipos y tamaños están disponibles.
- **Ganchos colgantes:** método de montaje rápido para la colocación en gabinetes. Soporte en ángulo en el perfil del gabinete se engancha dentro de una pilastra a un lado del gabinete.

## MONTAJE

**En la estructura:** los sistemas de correderas se atornillan o ensamblan en la **pared lateral** de la estructura de la cajonera, principalmente en la fila de orificios de 32 mm / 1.26 in.

### Perfil del cajón:

- **Montaje sobrepuesto:** La parte inferior del cajón se apoya sobre el borde del perfil del cajón. Correderas de ruedas y balines están disponibles en esta modalidad.
- **Montaje lateral:** El perfil del cajón se sujeta a los costados del cajón o repisa extraíble. Correderas con ruedas y balines disponibles en esta modalidad.

## MÉTODOS DE CIERRE

**Auto-cierre (por gravedad):** Predominantemente en correderas de ruedas en donde ambos perfiles para gabinete y cajón cuentan con un ángulo en la parte trasera que permite que el cajón se cierre solo al final del proceso de cierre.



**Sistema de cierre amortiguado (ECD):** Esta característica previene que la cajonera se cierre de golpe mediante la absorción de la fuerza inicial de cierre por medio de un cilindro de amortiguación y mecanismo de resorte para completar el proceso de cierre de manera suave y silenciosa.

# ÍNDICE

Tipo	Modelo	Capacidad de carga máxima kg / lbs.	Ancho Empotrado mm / in.	Montaje	SMT	Página
<b>SISTEMAS DE CORREDERAS DE RUEDAS</b>						
<b>Extensión parcial</b>	FR 1921	34 / 75	13.0 / 0.51	sobrepuesto		<b>14</b>
	FR 2021	35 / 80	12.0 / 0.47	sobrepuesto		<b>15</b>
	FR 2071	70 / 155	15.0 / 0.59	sobrepuesto		<b>16</b>
	FR 206	100 / 220	16.0 / 0.63	sobrepuesto		<b>17</b>
	FR 206 ECD	100 / 220	16.0 / 0.63	sobrepuesto		<b>18</b>
	FR 207	100 / 220	20.0 / 0.79	sobrepuesto		<b>19</b>
	FR 215 SMT	100 / 220	24.0 / 0.95	sobrepuesto	•	<b>20</b>
	FR 216	100 / 220	24.0 / 0.95	sobrepuesto		<b>21</b>
	FR 9001	225 / 500	56.0 / 2.20	sobrepuesto y lateral		<b>22</b>
<b>Extensión total</b>	FR 6500	50 / 110	12.0 / 0.47	sobrepuesto		<b>24</b>
	FR 7075	75 / 165	24.0 / 0.95	sobrepuesto		<b>25</b>
	FR 7075 SMT	75 / 165	24.0 / 0.95	sobrepuesto	•	<b>26</b>
	FR 7180	200 / 441	24.0 / 0.95	sobrepuesto		<b>27</b>
	FR 7180 SMT	200 / 441	24.0 / 0.95	sobrepuesto	•	<b>28</b>
<b>Accesorios</b>	FR 8001 ECD (Sistema de cierre amortiguado)	30 / 66	12.0 / 0.47	lateral		<b>29</b>
	FR 8003 ECD (Sistema de cierre amortiguado)	70 / 155	12.0 / 0.47	lateral		<b>30</b>
	Soporte montaje trasero					<b>31</b>
	FR 9001 Lock & Stop (para FR 9001)					<b>32</b>
	FS 8000 (Sistema de cierre con antivuelco)					<b>33</b>
<b>SISTEMAS DE CORREDERAS EXTRAÍBLES VERTICALES</b>						
<b>Extensión parcial</b>	FR 505-T	80 / 176	73.0 / 2.87	superior		<b>36</b>
<b>Extensión total</b>	FR 775A ECD	75 / 165	88.5 / 3.48	a piso		<b>37</b>
	FR 771A	120 / 265	108.0 / 4.25	a piso		<b>38</b>
	FR 777A	200 / 441	124.0 / 4.88	a piso		<b>39</b>
<b>Accesorios</b>	FR 771A ECD (Sistema de cierre amortiguado)					<b>40</b>
	FR 777A ECD (Sistema de cierre amortiguado)					<b>41</b>

Tipo	Modelo	Capacidad de carga máxima kg / lbs.	Ancho Empotrado mm / in.	Montaje	SMT	Página
<b>SISTEMAS DE CORREDERAS DE RUEDAS EN ACERO INOXIDABLE</b>						
<b>Extensión parcial</b>	FR 1051 SCC	50 / 110	15.0 / 0.59	lateral		<b>44</b>
	FR 1052 SCC	50 / 110	18.0 / 0.71	lateral		<b>45</b>
	FR 1052 SCC SC	50 / 110	18.0 / 0.71	lateral	•	<b>46</b>
	FR 2051 SCC	50 / 110	15.0 / 0.59	sobrepuesto		<b>47</b>
	FR 505 SCC	100 / 220	15.0 / 0.59	sobrepuesto		<b>48</b>
<b>Extensión total</b>	FR 6010 SCC	50 / 110	15.0 / 0.59	lateral		<b>49</b>
	FR 785 SCC	60, 48 / 132, 106	18.0 / 0.71	lateral		<b>50</b>
	FR 785 SCC SC	60, 48 / 132, 106	18.0 / 0.71	lateral	•	<b>51</b>
	FR 786 SCC ECD	60, 48 / 132, 106	18.0 / 0.71	sobrepuesto		<b>52</b>
	FR 790 SCC	68, 53 / 150, 120	18.0 / 0.71	lateral		<b>53</b>
	FR 790 SCC SC	68, 53 / 150, 120	18.0 / 0.71	lateral	•	<b>54</b>
	FR 791 SCC	68, 53 / 150, 120	18.0 / 0.71	sobrepuesto		<b>55</b>
	FR 7100 SCC	120, 105 / 265, 231	24.0 / 0.95	sobrepuesto		<b>56</b>
	FR 7100 SCC US	120, 105 / 265, 231	24.0 / 0.95	sobrepuesto		<b>57</b>
	FR 7101 SCC	120, 105 / 265, 231	24.0 / 0.95	lateral		<b>58</b>
<b>Accesorios</b>	ECD 79 (Sistema de cierre amortiguado)					<b>59</b>
	FR 712 CNS (Sistema de bloqueo)					<b>60</b>

Tipo	Modelo	Capacidad de carga máxima kg / lbs.	Ancho Empotrado mm / in.	Montaje	SMT	Página
<b>CORREDERAS DE BALINES</b>						
<b>Extensión parcial</b>	FR 5005	34 / 75	13.0 / 0.51	lateral		<b>64</b>
<b>Extensión total</b>	FR 5036 US	34 / 75	13.0 / 0.51	lateral		<b>65</b>
	FR 5043	45 / 100	13.0 / 0.51	lateral		<b>66</b>
	FR 5000 US	45 / 100	12.8 / 0.50	lateral		<b>67</b>
	FR 5000 SMT	45 / 100	12.8 / 0.50	lateral	•	<b>68</b>
	FR 5000 OE	45 / 100	12.8 / 0.50	lateral		<b>69</b>
	FR 5000 OE SMT	45 / 100	12.8 / 0.50	lateral	•	<b>70</b>
	FR 5001 ECD	45 / 100	12.8 / 0.50	lateral		<b>71</b>
	FR 5001 ECD SMT	45 / 100	12.8 / 0.50	lateral	•	<b>72</b>
	FR 5001 CNS ECD	45 / 100	13.0 / 0.51	lateral		<b>73</b>
	FR 5002 CNS	45 / 100	13.1 / 0.52	lateral		<b>74</b>
	FR 5019 OE	45 / 100	12.7 / 0.50	lateral		<b>75</b>
	FR 5019 OE SMT	45 / 100	12.7 / 0.50	lateral	•	<b>76</b>
	FR 5050	60 / 132	12.8 / 0.50	lateral		<b>77</b>
	FR 5050 SMT	60 / 132	12.8 / 0.50	lateral	•	<b>78</b>
	FR 5050 ECD	55 / 120	12.8 / 0.50	lateral		<b>79</b>
	FR 5050 ECD SMT	60 / 132	12.8 / 0.50	lateral	•	<b>80</b>
	FR 5050 OE	60 / 132	12.8 / 0.50	lateral		<b>81</b>
	FR 5050 OE SMT	60 / 132	12.8 / 0.50	lateral	•	<b>82</b>
	FR 5210 OE	90 / 198	13.0 / 0.51	lateral		<b>83</b>
	FR 5210 OE SMT	90 / 198	13.0 / 0.51	lateral	•	<b>84</b>
	FR 5210 OE ECD	90 / 198	13.2 / 0.52	lateral		<b>85</b>
	FR 5210 OE ECD SMT	90 / 198	13.2 / 0.52	lateral	•	<b>86</b>
	FR 5219 OE	90 / 198	13.0 / 0.51	lateral		<b>87</b>
	FR 5219 OE SMT	90 / 198	13.0 / 0.51	lateral	•	<b>88</b>

Tipo	Modelo	Capacidad de carga máxima kg / lbs.	Ancho Empotrado mm / in.	Montaje	SMT	Página
<b>CORREDERAS DE BALINES</b>						
<b>Extensión total</b>	FR 5609	100 / 220	19.1 / 0.75	lateral		<b>89</b>
	FR 5609 SMT	100 / 220	19.1 / 0.75	lateral	•	<b>90</b>
	FR 5609 ECD	80 / 176	19.1 / 0.75	lateral		<b>91</b>
	FR 5609 ECD SMT	80 / 176	19.1 / 0.75	lateral	•	<b>92</b>
	FR 5619 OE	100 / 220	19.1 / 0.75	lateral		<b>93</b>
	FR 5623	115 / 254	22.6 / 0.89	lateral		<b>94</b>
	FR 5400	250 / 550	19.5 / 0.77	lateral		<b>95</b>
	FR 5400 SMT	250 / 550	19.5 / 0.77	lateral	•	<b>96</b>
	FR 5400L	250 / 550	19.5 / 0.77	lateral		<b>97</b>
	FR 5400L SMT	250 / 550	19.5 / 0.77	lateral	•	<b>98</b>
	FR 5432 OE	220 / 485	32.0 / 1.26	lateral		<b>99</b>
	FR 5826	300 / 660	26.0 / 1.02	lateral		<b>100</b>
	FR 5426 OE	350 / 770	26.0 / 1.02	lateral		<b>101</b>
	FR 5439	500 / 1,100	39.0 / 1.54	lateral		<b>102</b>
<b>Extensión parcial doble</b>	FR 5391	45 / 100	13.1 / 0.51	lateral		<b>103</b>
	FR 5328	400 / 882	13.0 / 0.51	lateral		<b>104</b>
<b>Accesorios</b>	FR 5000 ASW (Ángulo de montaje enclipable)		14.0 / 0.55	lateral		<b>105</b>
	FR 5400 ASW (Ángulo de atornillado)	250 / 550		lateral		<b>106</b>
	FR 8100 (Manija de cierre)					<b>107</b>
	Soportes de montaje					<b>108</b>
	FR 5218 (Dispositivo antivuelco con interlock)					<b>110</b>
	Varillas interlock					<b>111</b>
<b>CORREDERAS OCULTAS</b>						
<b>Extensión total</b>	FR 3001	34 / 75		sobrepuesto		<b>114</b>
	FR 3002	34 / 75		sobrepuesto		<b>115</b>

**Sistemas de correderas extensión parcial para cajón**, los cajones no salen completamente; una parte se mantiene dentro del gabinete. Estos sistemas de correderas son de **bajo costo, solución económica**.

**Características del producto:**

- capacidad de carga dinámica desde 30 hasta 100 kg / 66 hasta 220 lbs.
- rango de longitudes desde 300 hasta 1,500 mm / 11.81 hasta 59.06 in.
- recubrimiento en polvo o superficie galvanizada

**Sistemas de correderas extensión total para cajones**, el cajón puede salir del gabinete en su totalidad, con **sobre extensión** más allá del borde frontal del gabinete.

**Sistemas de correderas acción progresiva** proporcionan el más suave desempeño en la corredera. La carga en el cajón es igualmente soportada durante el proceso completo del cierre a la apertura y viceversa. **Sistemas de correderas acción telescópica extensión total** incrementan su función en cada etapa.

**Características del producto:**

- capacidad de carga dinámica alta desde 30 hasta 200 kg / 66 hasta 441 lbs.
- longitudes nominales desde 200 hasta 1,200 mm / 7.87 hasta 47.24 in.
- recubrimiento en polvo o superficie galvanizada

Sistemas de correderas extensión parcial y total están disponibles con diseño personalizado.



14 | 33



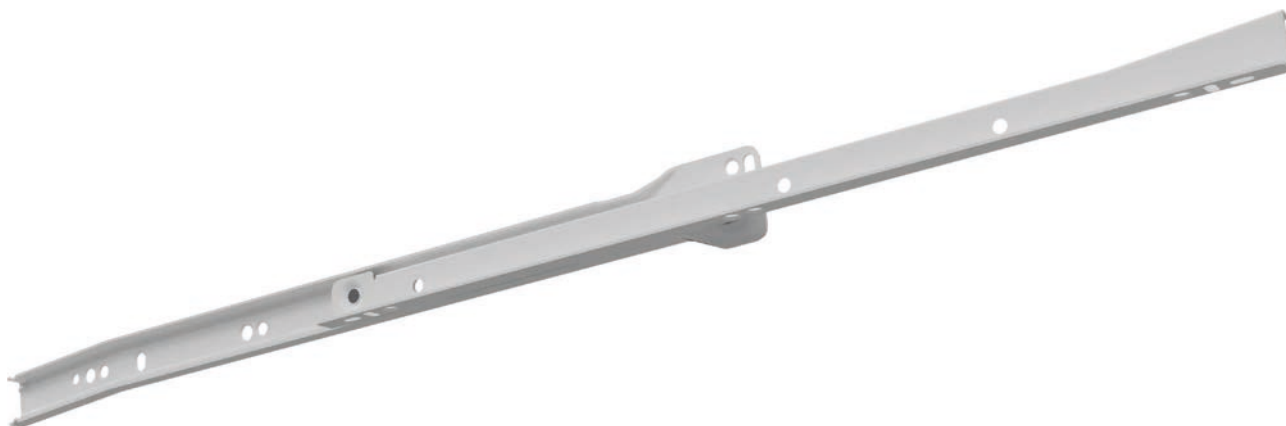

# SISTEMAS DE CORREDERAS DE RUEDAS

- EXTENSIÓN PARCIAL
- EXTENSIÓN TOTAL
- ACCESORIOS

# FR 1921 | Corredera de extensión parcial



## Especificaciones

-  sobrepuesto
-  13.0 mm / 0.51 in.
-  dinámica hasta 34 kg / 75 lbs.
-  ruedas de plástico sólido
-  acero, recubrimiento en polvo

## Características

- auto-cierre

## Medidas

altura de  
corredera  
37.0 mm  
1.46 in.

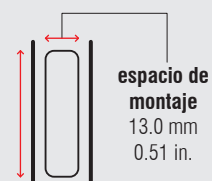

Longitud		Recorrido de Extensión		Peso		No. de artículo	No. de artículo
				por juego		A: blanco puro	B: blanco puro
mm	inch	mm	inch	kg	lbs.		
250	9.84	170	6.69	*	*	*	*
300	11.81	220	8.66	*	*	70048	70049
350	13.78	270	10.63	*	*	70055	70050
400	15.75	320	12.60	*	*	70056	70051
450	17.72	360	14.17	*	*	70057	70052
500	19.69	400	15.75	*	*	70058	70053
550	21.65	445	17.52	*	*	70059	70054
600	23.62	480	18.90	*	*	70065	70071





Unidad de empaque – juegos por caja: A: 20 | B: Industrial: 100 perfiles separados

\* previa petición





### Especificaciones

-  sobrepuesto
-  12.0 mm / 0.47 in.
-  dinámica hasta 35 kg / 80 lbs.
-  ruedas de plástico sólido
-  acero, recubrimiento en polvo

### Características

- ajuste del ancho integrado para regulación del juego de montaje hasta 2 mm (0.08 in.)
- orificios dobles en el perfil del cuerpo para montaje desplazado en tabiques delgados
- orificios longitudinales en el perfil del cuerpo y del cajón para un fácil ajuste de la altura
- entalladura doble en el perfil del cajón fija el cajón cuando éste está extraído
- perfil unilateral reforzado (izquierdo)
- auto-cierre
- intercambiable en la rejilla de altura de 32 mm (1.26 in.) con extensión total FR 6500
- bajo pedido perfil del cuerpo con amortiguador sintético

### Medidas

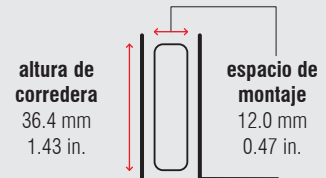





Longitud		Recorrido de Extensión		Peso		No. de artículo
				por juego		blanco puro
mm	inch	mm	inch	kg	lbs.	
300	11.81	215	8.46	0.50	1.11	7065
350	13.78	265	10.43	0.58	1.27	7066
400	15.75	300	11.81	0.67	1.47	7067
450	17.72	350	13.78	0.73	1.61	7068
500	19.69	400	15.75	0.82	1.81	7069
550	21.65	430	16.93	0.91	2.00	7070
600	23.62	480	18.90	0.99	2.19	7071
650	25.59	530	20.87	1.09	2.41	7072
700	27.56	560	22.05	1.17	2.58	7082

Unidad de empaque – juegos por caja, todas las longitudes: 20

# FR 2071 | Corredera de extensión parcial con estabilidad lateral



## Especificaciones

-  sobrepuesto
-  15.0 mm / 0.59 in.
-  dinámica hasta 70 kg / 155 lbs.
-  ruedas de plástico silenciosas
-  acero, recubrimiento en polvo

## Características

- perfil del cuerpo con amortiguador sintético
- entalladura doble en el perfil del cajón fija el cajón cuando éste está extraído
- perfil unilateral reforzado (derecho)
- auto-cierre

## Medidas

altura de  
corredera  
45.3 mm  
1.78 in.

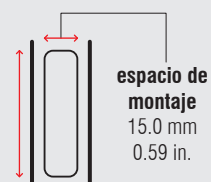





Longitud		Recorrido de Extensión		Peso		No. de artículo
				por juego		blanco puro
mm	inch	mm	inch	kg	lbs.	
300	11.81	212	8.35	0.86	1.90	1349
350	13.78	262	10.31	1.09	2.40	1350
400	15.75	302	11.89	1.13	2.49	1351
450	17.72	352	13.86	1.27	2.79	1352
500	19.69	402	15.83	1.41	3.12	1353
550	21.65	432	17.01	1.54	3.40	1354
600	23.62	482	18.98	1.69	3.73	1355
650	25.59	532	20.94	1.83	4.04	1356
700	27.56	582	22.91	1.97	4.34	1357
750	29.53	612	24.09	2.10	4.64	1358
800	31.50	662	26.06	2.25	4.95	1359
850	33.46	712	28.03	2.41	5.32	1360
900	35.43	742	29.21	2.52	5.55	1361
950	37.40	792	31.18	2.61	5.75	1362
1,000	39.37	842	33.15	2.81	6.18	1363

Unidad de empaque – juegos por caja, todas las longitudes: 10



### Especificaciones

-  sobrepuesto
-  16.0 mm / 0.63 in.
-  dinámica hasta 100 kg / 220 lbs.
-  rodamientos de acero o  
ruedas de plástico sólido
-  acero, cincado o recubrimiento  
en polvo

### Características

- prevención contra descarrilamiento  
mantiene la cajonera en posición cerrada
- entalladura doble en el perfil del cajón fija  
el cajón cuando éste está extraído
- tope trasero de acero
- cincado – rodamientos de acero  
con recubrimiento de polvo – ruedas de  
plástico sólido

### Medidas

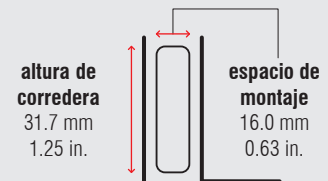



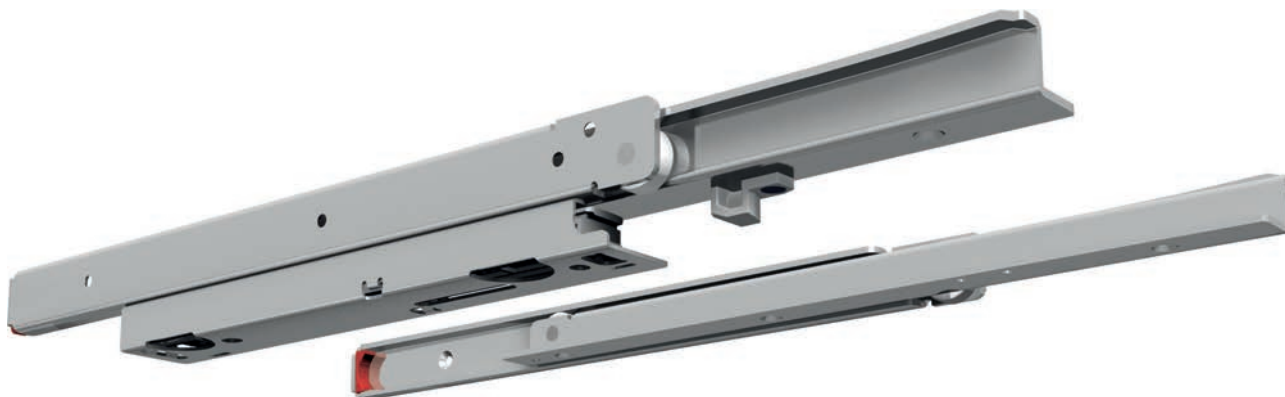

Longitud		Recorrido de Extensión		Peso		No. de artículo	No. de artículo
				por juego		cincado	blanco puro
mm	inch	mm	inch	kg	lbs.		
300	11.81	209	8.23	1.41	3.10	4064	*
350	13.78	259	10.20	1.64	3.60	4065	4079
400	15.75	294	11.57	1.86	4.09	4066	4080
450	17.72	344	13.54	2.10	4.62	4067	4081
500	19.69	394	15.51	2.32	5.10	4068	4082
550	21.65	444	17.48	2.55	5.62	4069	4083
600	23.62	494	19.45	2.76	6.08	4070	4084
650	25.59	544	21.42	2.97	6.55	4071	4085
700	27.56	564	22.20	3.23	7.12	4072	4086
750	29.53	614	24.17	3.41	7.51	4073	*
800	31.50	654	25.75	3.66	8.07	4074	4087
850	33.46	704	27.72	3.96	8.72	4075	*
900	35.43	744	29.29	4.18	9.22	4076	4088
950	37.40	794	31.26	4.39	9.68	4077	*
1,000	39.37	834	32.83	4.64	10.22	4078	4089

Unidad de empaque – juegos por caja: 300 a 550 mm: 10 | 600 a 1,000 mm: 7

\* previa petición



### Especificaciones

-  sobrepuesto
-  16.0 mm / 0.63 in.
-  dinámica hasta 100 kg / 220 lbs.
-  rodamientos de acero
-  acero, cincado

### Características

- prevención contra descarrilamiento mantiene la cajonera en posición cerrada
- entalladura doble en el perfil del cajón fija el cajón cuando éste está extraído
- perfil del cuerpo con amortiguador sintético

### Medidas

**altura de  
corredera**  
51.5 mm  
2.03 in.

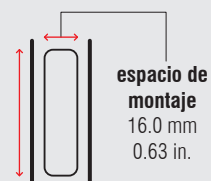

Longitud		Recorrido de Extensión		Peso		No. de artículo
				por juego		cincado
mm	inch	mm	inch	kg	lbs.	
400	15.75	294	11.57	2.25	4.96	4303
450	17.72	344	13.54	2.48	5.47	4304
500	19.69	394	15.51	2.71	5.97	4305
550	21.65	444	17.48	2.93	6.45	4306
600	23.62	494	19.45	3.15	6.94	4307
650	25.59	544	21.42	3.38	7.44	4308
700	27.56	564	22.20	3.63	7.99	4309
750	29.53	614	24.17	*	*	*
800	31.50	654	25.75	4.08	8.98	4311
850	33.46	704	27.72	*	*	*
900	35.43	744	29.29	4.53	9.98	4313
950	37.40	794	31.26	*	*	*
1,000	39.37	834	32.83	5.08	11.21	4315





Unidad de empaque – juegos por caja, todas las longitudes: 2

\* previa petición

# FR 207 | Corredera de extensión parcial



## Especificaciones

-  sobrepuesto
-  20.0 mm / 0.79 in.
-  dinámica hasta 100 kg / 220 lbs.
-  rodamientos de acero inoxidable
-  acero, cincado y recubrimiento en polvo

## Características

- el asiento de retención mantiene el cajón de forma segura en posición abierta

## Medidas

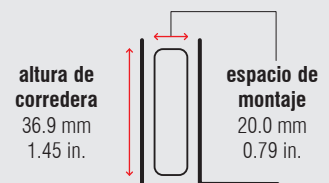

Longitud		Recorrido de Extensión		Peso		No. de artículo
				por juego		negro
mm	inch	mm	inch	kg	lbs.	
550	21.65	414	16.30	*	*	*
750	29.53	584	22.99	*	*	*





Unidad de empaque – juegos por caja, todas las longitudes: 10

\* previa petición

# FR 215 SMT | Corredera de extensión parcial



## Especificaciones

-  sobrepuesto
-  24.0 mm / 0.95 in.
-  dinámica hasta 100 kg / 220 lbs.
-  rodamientos de acero con recubrimiento de plástico
-  acero, perfil del cuerpo con recubrimiento en polvo, perfil del cajón sin recubrimiento en polvo

## Características

- bayonetas (1.5 mm / 16 ga.) para montaje estándar (SMT)
- compatible con las correderas FR 7075 SMT y FR 7180 SMT
- auto-cierre

## Medidas

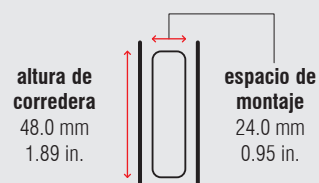

Longitud		Recorrido de Extensión		Peso		No. de artículo
				por juego		gris
mm	inch	mm	inch	kg	lbs	
400	15.75	312	12.28	*	*	*
450	17.72	377	14.84	*	*	*
500	19.69	417	16.42	*	*	*
550	21.65	457	17.99	*	*	*
600	23.62	497	19.57	*	*	*
650	25.59	537	21.14	*	*	*
700	27.56	577	22.72	*	*	*
750	29.53	617	24.29	*	*	*





Cantidad mínima, precio y plazo de entrega bajo pedido

\* previa petición

# FR 216 | Corredera de extensión parcial



## Especificaciones

-  sobrepuesto
-  24.0 mm / 0.95 in.
-  dinámica hasta 100 kg / 220 lbs.
-  rodamientos de acero con recubrimiento de plástico
-  acero, recubrimiento en polvo o cincado

## Características

- corredera de extensión parcial más firme a nivel mundial con una capacidad de carga de 100 kg (220 lbs.) hasta una longitud de 1,500 mm (59.06 in.)
- con rodamientos dobles para mayor estabilidad y longevidad
- conducción bilateral reforzada
- perfil del cuerpo con amortiguador sintético

## Medidas

altura de corredera  
48.0 mm  
1.89 in.

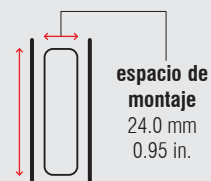

Longitud		Recorrido de Extensión		Peso		No. de artículo	No. de artículo	No. de artículo
				por juego		cincado	negro	blanco aluminio
mm	inch	mm	inch	kg	lbs.			
600	23.62	460	18.11	3.44	7.59	*	*	4001
650	25.59	500	19.69	*	*	*	*	*
700	27.56	540	21.26	3.98	8.78	*	*	4003
750	29.53	580	22.83	*	*	*	*	*
800	31.50	620	24.41	4.57	10.07	*	*	4005
850	33.46	660	25.98	*	*	*	*	*
900	35.43	700	27.56	5.11	11.26	*	*	4007
950	37.40	740	29.13	*	*	*	*	*
1,000	39.37	780	30.71	5.65	12.46	*	*	4009
1,050	41.34	820	32.28	*	*	*	*	*
1,100	43.31	860	33.86	*	*	*	*	*
1,150	45.28	900	35.43	*	*	*	*	*
1,200	47.24	940	37.01	7.25	15.98	*	*	4013
1,250	49.21	970	38.19	*	*	*	*	*
1,300	51.18	1,010	39.76	*	*	*	*	*
1,350	53.15	1,050	41.34	*	*	*	*	*
1,400	55.12	1,080	42.52	*	*	*	*	*
1,450	57.09	1,120	44.09	*	*	*	*	*
1,500	59.06	1,160	45.67	8.93	19.68	*	*	4019







Unidad de empaque – juegos por caja: 600 a 750 mm: 5 | 800 a 1,000 mm: 4 | 1,050 a 1,500 mm: 2

\* previa petición

# FR 9001 | Corredera de extensión parcial de aluminio



## Especificaciones

-  perfil del cuerpo
-  perfil del cajón
-  56.0 mm / 2.20 in.
-  dinámica hasta 225 kg / 500 lbs.
-  ruedas de plástico sólido y rodamientos de acero con recubrimiento de plástico
-  aluminio

## Características

- corredera modular con componentes de aluminio para numerosas posibilidades de montaje
- La forma especial del perfil compensa tolerancias con el montajes tales como fallos de ángulo, ancho y altura.
- La abertura en el perfil para tornillos cilíndricos M6 DIN 7984 con entalladura de centrado facilita la correcta colocación de las perforaciones.
- La corredera de extracción parcial FR 9001 puede solicitarse como versión premontada en composición completa o para el automontaje de dimensiones intermedias con componentes individuales como varillas de perfil, soportes de ruedas, topes y pequeñas piezas.

## Medidas

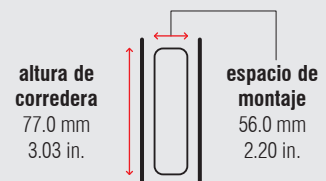

Longitud		Recorrido de Extensión		Longitud		Recorrido de Extensión	
mm	inch	mm	inch	mm	inch	mm	inch
450	17.72	315	12.40	1,300	51.18	910	35.83
500	19.69	350	13.78	1,400	55.12	980	38.58
550	21.65	385	15.16	1,500	59.06	1,050	41.34
600	23.62	420	16.54	1,600	62.99	1,120	44.09
650	25.59	455	17.91	1,700	66.93	1,190	46.85
700	27.56	490	19.29	1,800	70.87	1,260	49.61
750	29.53	525	20.67	1,900	74.80	1,330	52.36
800	31.50	560	22.05	2,000	78.74	1,400	55.12
850	33.46	595	23.43	2,100	82.68	1,470	57.87
900	35.43	630	24.80	2,200	86.61	1,540	60.63
950	37.40	665	26.18	2,300	90.55	1,610	63.39
1,000	39.37	700	27.56	2,400	94.49	1,680	66.14
1,100	43.31	770	30.31	2,500	98.43	1,750	68.90
1,200	47.24	840	33.07				

Cantidad mínima, precio y plazo de entrega bajo pedido



# FR 9001 | Corredera de extensión parcial de aluminio

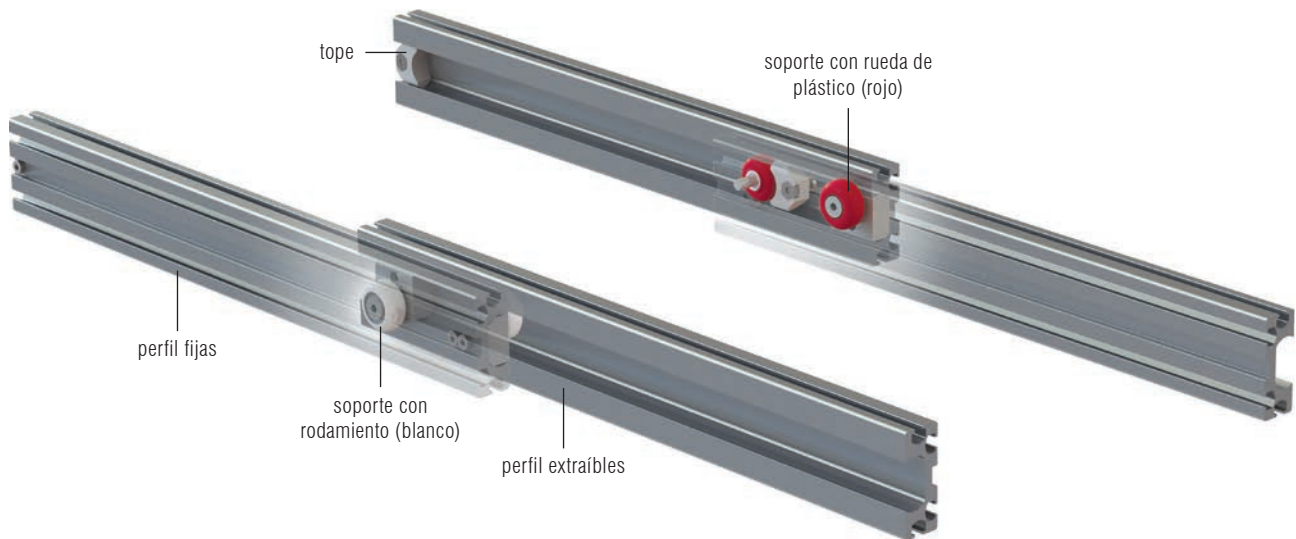

- 1.) Deslizar soporte de ruedas y fijarlo con 20 M6 DIN 7984.
- 2.) Fijar tope con 20 M6 DIN 7984.
- 3.) Introducir perfil extraíble premontada desde el lado trasero.
- 4.) Fijar tope con 20 M6 DIN 7984.

## Ejemplo FR 9001 sistema de extensión parcial

- 2 perfiles externos con 4 topes y 2 soportes de ruedas
- 2 perfiles internos con 2 soportes de ruedas
- todos los perfiles tienen la misma longitud, extracción unilateral



## Ejemplo FR 9001 sistema de extensión parcial

- 2 perfiles externos con 4 topes
- 4 perfiles internos con 2 soportes de ruedas
- perfiles de distinta longitud, posibilidad de extracción bilateral

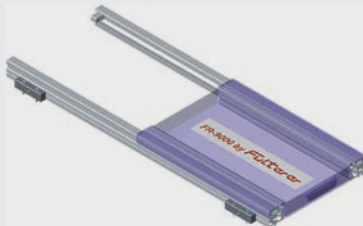

## Ejemplo FR 9001 sistema de extensión de tablero de mesa

- 2 perfiles externos con 6 topes
- tablero de mesa con soportes de ruedas distribuidos de dos en dos

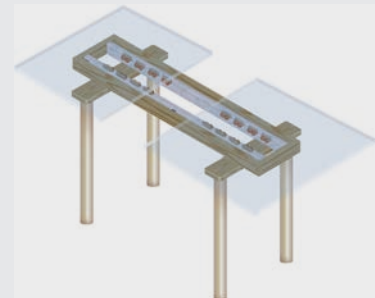

Componentes individuales para automontaje		No. de artículo
Perfil base	Longitud 6,400 mm / 252 in.	92014
Set para sistema de extensión parcial	2 soportes con rueda de plástico (rojo), 2 soportes con rodamiento de acero con recubrimiento de plástico (blanco), 4 topes, 16 tornillos de hexágono interior M6x20 / DIN 7984, 24 tuercas cuadradas M6 / DIN 557	9200





Cantidad mínima, precio y plazo de entrega bajo pedido

# FR 6500

Corredera con sobreextensión telescópica



## Especificaciones

-  sobrepuesto
-  12 mm / 0.47 in.
-  dinámica hasta 50 kg / 110 lbs.
-  ruedas de plástico sólido,  
ruedas de plástico silenciosas
-  acero, recubrimiento en polvo

## Características

- estabilidad lateral
- amortiguador de tope y seguro de desenganche premontados en el perfil intermedio
- montaje y desmontaje sencillo del perfil intermedio
- sobreextensión de serie
- conducción bilateral reforzada
- auto-cierre
- intercambiable en la rejilla de altura de 32 mm (1.26 in.) con extensión parcial FR 2021

## Medidas

altura de  
corredera  
62.5 mm  
2.46 in.

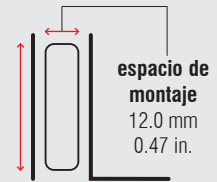





Longitud		Recorrido de Extensión		Peso		No. de artículo
				por juego		blanco puro
mm	inch	mm	inch	kg	lbs.	
200	7.87	200	7.87	0.70	1.54	1200
250	9.84	250	9.84	0.87	1.92	1201
300	11.81	320	12.60	1.03	2.27	1202
350	13.78	370	14.57	1.21	2.66	1203
400	15.75	420	16.54	1.37	3.02	1204
450	17.72	470	18.50	1.55	3.41	1205
500	19.69	550	21.65	1.74	3.83	1206
550	21.65	570	22.44	1.93	4.25	1207
600	23.62	620	24.41	2.11	4.64	1208
650	25.59	670	26.38	2.48	5.47	1260
700	27.56	750	29.53	2.60	5.73	1261
750	29.53	770	30.31	2.86	6.31	1262
800	31.50	820	32.28	3.06	6.75	1263

Unidad de empaque – juegos por caja, todas las longitudes: 10

# FR 7075 | Corredera de extensión total diferencial



## Especificaciones

-  sobrepuesto
-  24.0 mm / 0.95 in.
-  dinámica hasta 75 kg / 165 lbs.
-  ruedas de plástico sólido
-  acero, recubrimiento en polvo

## Características

- construcción de baja altura que posibilita una alta capacidad de carga
- clip de seguridad integrado en el perfil intermedio
- auto-cierre

## Medidas

**altura de  
corredera**  
50.2 mm  
1.98 in.

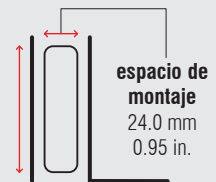

Longitud		Recorrido de Extensión		Peso		No. de artículo
		extensión total		por juego		gris claro
mm	inch	mm	inch	kg	lbs.	
400	15.75	385	15.16	*	*	*
450	17.72	435	17.13	*	*	*
500	19.69	485	19.09	*	*	*
550	21.65	535	21.06	*	*	*
600	23.62	585	23.03	*	*	*
650	25.59	635	25.00	*	*	*
700	27.56	685	26.97	*	*	*
750	29.53	735	28.94	*	*	*





Unidad de empaque – juegos por caja, todas las longitudes: 4

\* previa petición

# FR 7075 SMT | Corredera de extensión total diferencial



## Especificaciones

-  sobrepuesto
-  24.0 mm / 0.95 in.
-  dinámica hasta 75 kg / 165 lbs.
-  ruedas de plástico sólido
-  acero, perfil del cuerpo y central con recubrimiento en polvo, perfil del cajón sin recubrimiento en polvo

## Características

- bayonetas (1.5 mm / 16 ga.) para montaje estándar (SMT)
- compatible con las correderas FR 215 SMT y FR 7180 SMT
- construcción de baja altura que posibilita una alta capacidad de carga
- compatible con el sistema de cierre antivuelco FR 8000
- clip de seguridad integrado en el perfil intermedio
- auto-cierre

## Medidas

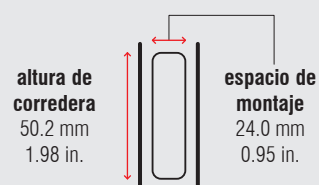

## Versiones

- U005: todos perfiles misma longitud
- U006: perfil del cuerpo  
L + 30 mm / 1.18 in.
- U007: perfil del cuerpo y del cajón  
L + 30 mm / 1.18 in.

Longitud		Recorrido		Peso		No. de artículo	No. de artículo	No. de artículo
		extensión total		por juego		U005 gris	U006 gris	U007 gris
mm	inch	mm	inch	kg	lbs.			
400	15.75	385	15.16	*	*	7501	7511	7521
450	17.72	435	17.13	*	*	7502	7512	7522
500	19.69	485	19.09	*	*	7503	7513	7523
550	21.65	535	21.06	*	*	7504	7514	7524
600	23.62	585	23.03	*	*	7505	7515	7525
650	25.59	635	25.00	*	*	7506	7516	7526
700	27.56	685	26.97	*	*	7507	7517	7527
750	29.53	735	28.94	*	*	7508	7518	7528





Cantidad mínima, precio y plazo de entrega bajo pedido

\* previa petición

# FR 7180 | Corredera de extensión total diferencial



## Especificaciones

-  sobrepuesto
-  24.0 mm / 0.95 in.
-  dinámica hasta 200 kg / 441 lbs. (extensión total)
-  ruedas de plástico sólido
-  acero, cincado o recubrimiento en polvo

## Características

- alta estabilidad lateral
- propiedades de deslizamiento óptimas y desplazamiento silencioso mediante un efecto diferencial integrado
- clip de seguridad integrado en el perfil intermedio
- conducción bilateral reforzada
- auto-cierre

## Medidas

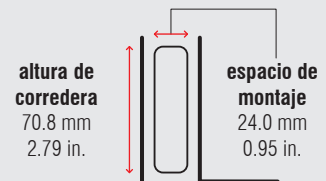

Longitud		Recorrido de Extensión		Peso		No. de artículo	No. de artículo
		extensión total		por juego		cincado	gris claro
mm	inch	mm	inch	kg	lbs.		
400	15.75	385	15.16	3.64	8.02	7150	*
450	17.72	435	17.13	4.11	9.06	7151	*
500	19.69	485	19.09	4.57	10.08	7152	*
550	21.65	535	21.06	5.04	11.11	7153	*
600	23.62	585	23.03	5.50	12.13	7154	*
650	25.59	635	25.00	5.97	13.16	7155	*
700	27.56	685	26.97	6.43	14.18	7156	*
750	29.53	735	28.94	6.90	15.21	7157	*
800	31.50	785	30.91	7.36	16.23	7158	*
850	33.46	835	32.87	7.83	17.26	7159	*
900	35.43	885	34.84	8.29	18.28	7160	*
950	37.40	935	36.81	8.76	19.31	7161	*
1,000	39.37	985	38.78	9.22	20.33	7162	7182
1,200	47.24	1,185	46.65	11.50	25.35	*	7184





Unidad de empaque – juegos por caja: 400 a 600 mm: 4 | 650 a 1,000 mm: 2 | 1,200 mm: 1

\* previa petición

# FR 7180 SMT | Corredera de extensión total diferencial



## Especificaciones

-  sobrepuesto
-  24.0 mm / 0.95 in.
-  dinámica hasta 200 kg / 441 lbs.
-  ruedas de plástico sólido
-  acero, perfil del cuerpo y central con recubrimiento en polvo, perfil del cajón sin recubrimiento en polvo

## Características

- bayonetas (1.5 mm / 16 ga.) para montaje estándar (SMT)
- compatible con las correderas FR 215 SMT y FR 7075 SMT
- compatible con el sistema de cierre antivuelco FR 8000
- clip de seguridad integrado en el perfil intermedio
- auto-cierre

## Versiones

- U015: todos perfiles misma longitud
- U016: perfil del cuerpo  
L + 30 mm / 1.18 in.
- U017: perfil del cuerpo y del cajón  
L + 30 mm / 1.18 in.

## Medidas

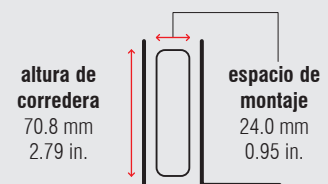

Longitud		Recorrido		Peso		No. de artículo	No. de artículo	No. de artículo
		extensión total		por juego		U015 gris	U016 gris	U017 gris
mm	inch	mm	inch	kg	lbs.			
400	15.75	385	15.16	*	*	7401	7411	7421
450	17.72	435	17.13	*	*	7402	7412	7422
500	19.69	485	19.09	*	*	7403	7413	7423
550	21.65	535	21.06	*	*	7404	7414	7424
600	23.62	585	23.03	*	*	7405	7415	7425
650	25.59	635	25.00	*	*	7406	7416	7426
700	27.56	685	26.97	*	*	7407	7417	7427
750	29.53	735	28.94	*	*	7408	7418	7428

Cantidad mínima, precio y plazo de entrega bajo pedido

\* previa petición

# FR 8001 ECD | Sistema de cierre amortiguado (ECD) para corredera extensión parcial

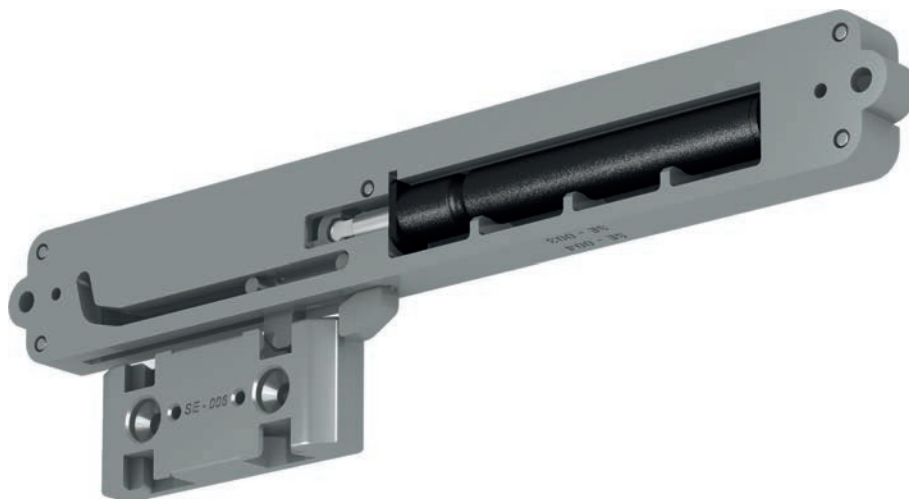

## Especificaciones

-  montaje lateral del cajón
-  12.0 mm / 0.47 in.
-  dinámica hasta 30 kg / 66 lbs.
-  plástico, acero
-  +10 °C hasta +40 °C  
+50 °F hasta +104 °F

## Características

- compatible con cualquier guía corredera a partir del gancho mínimo 12 mm (0.47 in.)
- el cajón es introducido automáticamente por el amortizador a 30 mm (1.18 in.)

## Volumen de suministro

- 2 x amortiguadores
- 2 x arrastradores
- 1 x instrucciones de montaje
- 1 x set de montaje

diseño de montaje

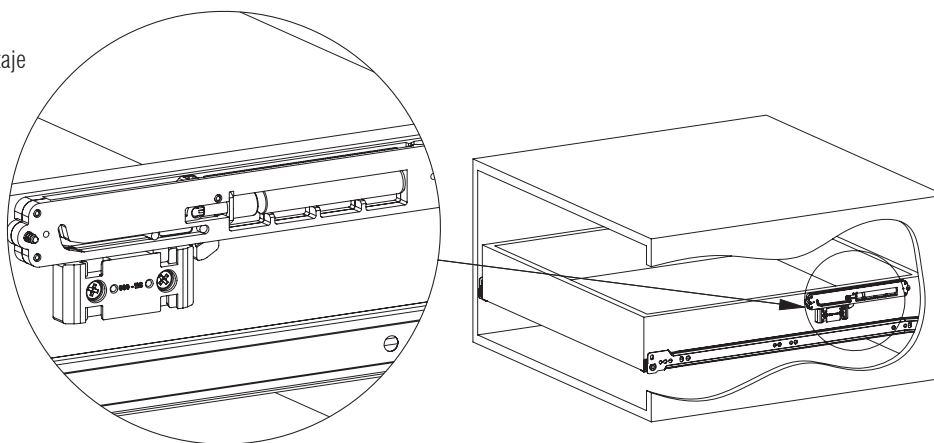

Descripción

FR 8001 ECD

No. de artículo



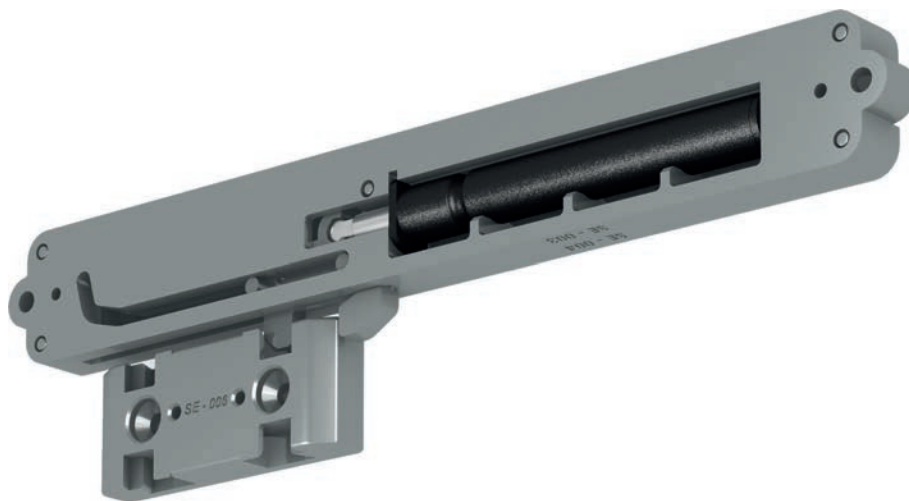

8001

Unidad de empaque – juego por caja: 1

# FR 8003 ECD | Sistema de cierre amortiguado (ECD) para corredera extensión parcial



## Especificaciones

-  montaje lateral del cajón
-  12.0 mm / 0.47 in.
-  dinámica hasta 70 kg / 155 lbs.
-  plástico, acero
-  +5 °C hasta +40 °C  
+41 °F hasta +104 °F

## Características

- compatible con cualquier guía corredera a partir del ancho mínimo 12 mm (0.47 in.)
- el cajón es introducido automáticamente por el amortizador a 30 mm (1.18 in.)

## Volumen de suministro

- 2 x amortiguadores
- 2 x arrastradores
- 1 x instrucciones de montaje
- 1 x set de montaje

diseño de montaje

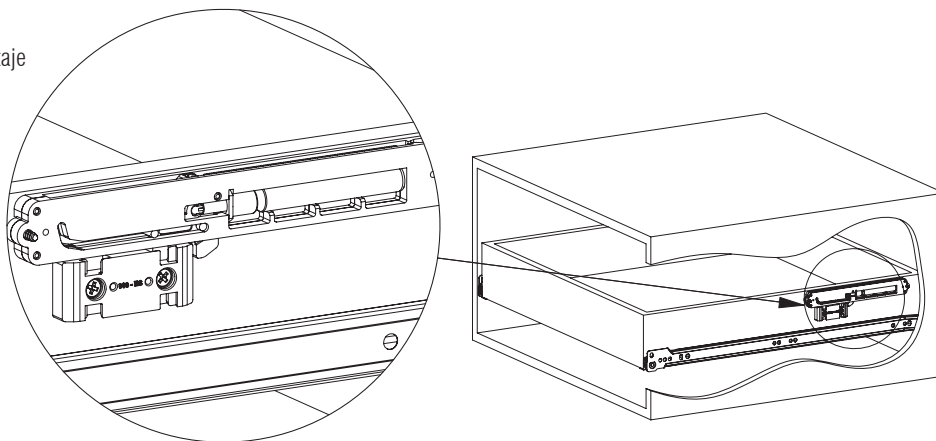

Descripción

FR 8003 ECD apto para muebles refrigerados

No. de artículo

8003

Unidad de empaque – juego por caja: 1



# Soporte montaje trasero | para FR 1921 y FR 2021

Soporte montaje trasero  
para montaje de marco frontal

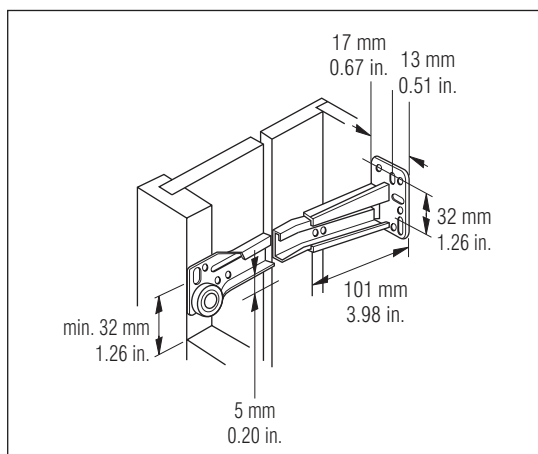
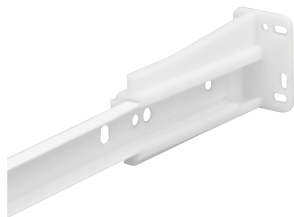

Tipo	Material	No. de artículo
FR 1921 Soporte montaje trasero para montaje de marco frontal	plástico blanco	900171
FR 2021 Soporte montaje trasero para montaje de marco frontal	plástico blanco	900161

Unidad de empaque – pares: 100

# FR 9001 Cierre y Tope | para FR 9001

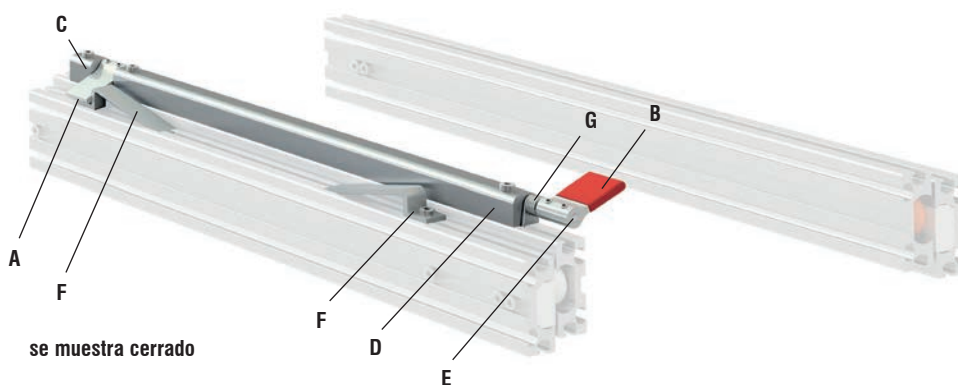

## Especificaciones

 aluminio y acero

## Características

- sistema de cierre & tope para uso con FR 9001 sistema corredera de aluminio
- consiste de:  
1 pieza palanca de cierre (A), 1 pieza palanca de liberación (B), 1 pieza guía para varilla (C), 2 piezas rampa (F), 1 pieza resorte (G), 4 piezas set de tornillos M5 x 6 mm, 3 piezas tuercas

Tipo		Peso		No. de artículo
		por juego		
<b>Cierre &amp; Tope</b>		kg	lbs.	<b>9202</b>
<b>Perfil D Extrusion</b>	Longitud 6,400.0 mm / 251.97 in.	*	*	<b>92018</b>
<b>Perfil D Extrusion</b>	Longitud 25.4 mm / 1.00 in.	*	*	<b>92018C</b>
<b>Varilla E</b>	Longitud 400.0 mm / 15.75 in.	*	*	<b>92021</b>

Unidad de empaque – juego: 1

\* bajo pedido

# FS 8000 | Sistema de cierre con antivuelco

Un nuevo e innovador sistema que incorpora un sistema de bloqueo con levas. Diseño antivuelco permite que solo se pueda abrir un solo cajón a la vez. Materiales son resina con ingeniería para durabilidad con marco de aluminio y varillas de metal.



Soporte de ángulo recto permite montarlo a cualquier cajón y para configuraciones de cierre central.



Bloque para cierre se monta directamente en las correderas FULLTERER (cierre lado derecho).

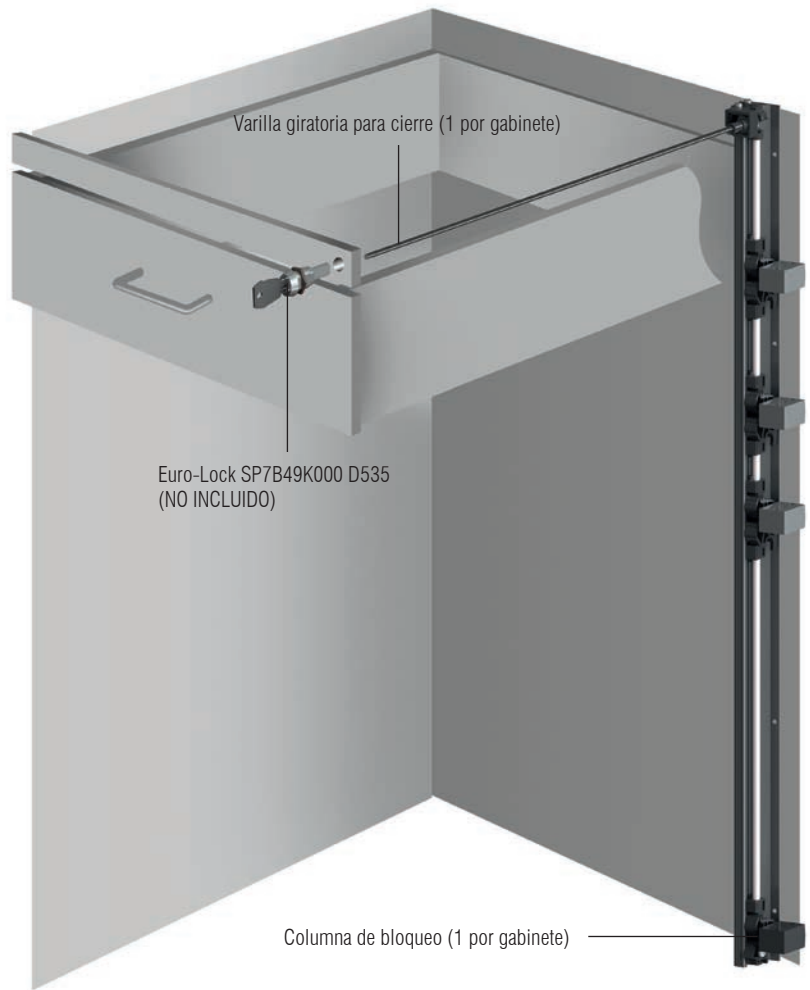

## Características

- alta resistencia 120 kg (264 lbs.)
- sistema de cierre para todos los cajones (opcional)
- mecanismo antivuelco permite abrir un solo cajón a la vez
- diseño del sistema puede manejar configuraciones para múltiples cajones
- cajones deben tener un espacio libre de al menos 50 mm (1.97 in.) al fondo del mueble
- sistema no necesita estar "Listo" para la instalación de cajones

El bloque con pasador de cierre se puede montar directamente sobre el perfil del cajón de las siguientes correderas FULLTERER (cierre lado derecho):

Correderas compatibles	Capacidad de carga	
	kg	lbs.
FR 215	100	225
FR 7075	75	165
FR 7180	200	441

## Empaque

se vende como set, incluye todas las partes (guías para cajón se venden por separado)

## No. de artículo

\*

Contactar a servicio a cliente para detalles de pedido.

\* bajo pedido

Adicionalmente al rango de productos estándar, FULTERER ofrece una amplia variedad para satisfacer sus **aplicaciones individuales personalizadas**. Nosotros trabajamos estrechamente con clientes y proporcionamos **experiencia y aplicación know-how en colaboración** con socios.

El **sistema extraíble vertical de extensión parcial FR 505-T** para montaje superior tiene una capacidad de carga de hasta 80 kg / 176 lbs. y es la solución óptima para la fijación de tableros de exhibición en showrooms y áreas de exhibición de producto.

Los **sistemas extraíbles verticales de extensión total acción progresiva FR 775A ECD, FR 771A y FR 777A** son perfectos para alacenas extraíbles en casa, cocina, farmacias y laboratorios, así como para gabinetes de archivo y alacenas verticales para mobiliario de oficina.

# SISTEMAS DE CORREDERAS EXTRAÍBLES VERTICALES



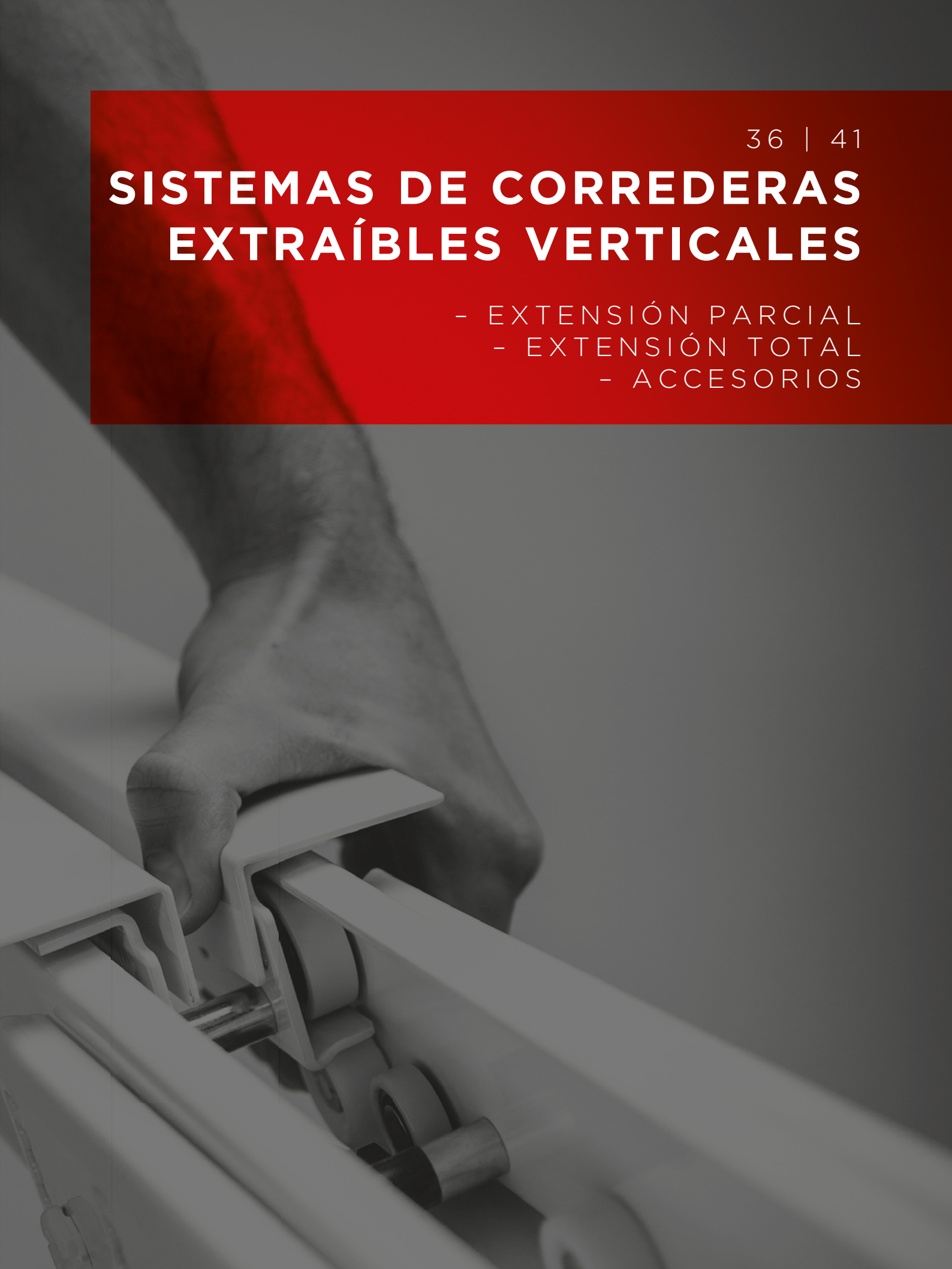

- EXTENSIÓN PARCIAL
- EXTENSIÓN TOTAL
- ACCESORIOS



# FR 505-T | Corredera de extensión parcial extraíble vertical



## Especificaciones

-  superior
-  min. 73.0 mm / 2.87 in.
-  dinámica hasta 80 kg / 176 lbs.
-  rodamientos de acero con recubrimiento de plástico
-  acero, recubrimiento en polvo

## Características

- correa adecuada para todas las modalidades en salas de exposiciones y tiendas con paredes expositoras, hojas de puerta, etc.
- estabilidad lateral
- desplazamiento fácil, sin bloqueos y silencioso gracias a las ruedas especiales con las que va equipado el sistema
- montaje simple a través de los orificios de fijación existentes con un refundido para tornillos de cabeza avellanada M6
- perfil de extracción con fijación en estado introducido y extendido

## Medidas

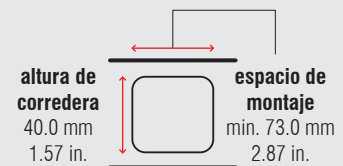

Longitud		Recorrido de Extensión		Peso		No. de artículo	No. de artículo
		extensión total		por juego		negro	blanco puro
mm	inch	mm	inch	kg	lbs.		
450	19.69	340	13.39	*	*	*	*
500	19.69	375	14.76	*	*	*	*
600	23.62	450	17.72	*	*	*	*
700	27.56	525	20.67	*	*	*	*
800	31.50	600	23.62	*	*	*	*
900	35.43	675	26.57	*	*	*	*
995	39.17	750	29.53	5.73	12.63	<b>80134</b>	*
1,050	41.34	790	31.10	*	*	*	*
1,100	43.31	825	32.48	*	*	*	*

Unidad de empaque – juegos por caja, todas las longitudes: 4



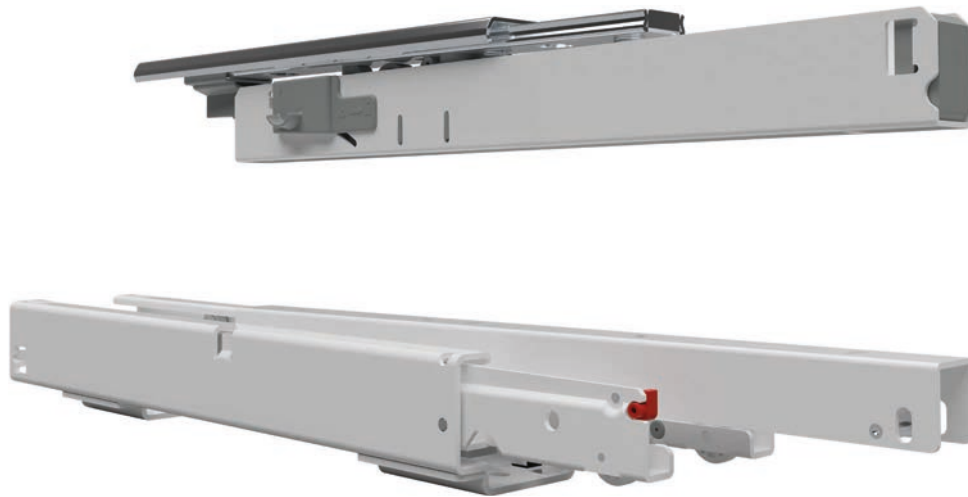

\* bajo pedido

# FR 775A ECD

Corredera de extensión total diferencial extraíble vertical con contraguía – hasta 75 kg / 165 lbs.



## Especificaciones

-  a piso
-  min. 88.5 mm / 3.48 in.
-  dinámica hasta 75 kg / 165 lbs.
-  ruedas de plástico sólido
-  acero, recubrimiento en polvo

## Características

- montaje rápido y fácil mediante sistema único
- ajuste de laterales y altura integrado
- recomendación: altura del mueble máxima 1,500 mm (59.06 in.)
- recomendación: extensión del mueble máxima 400 mm (15.75 in.)

## Medidas

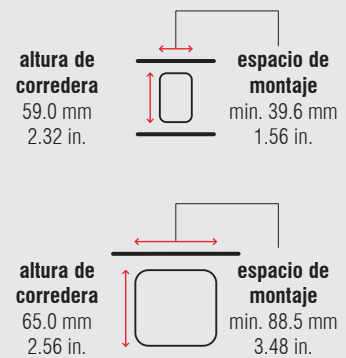



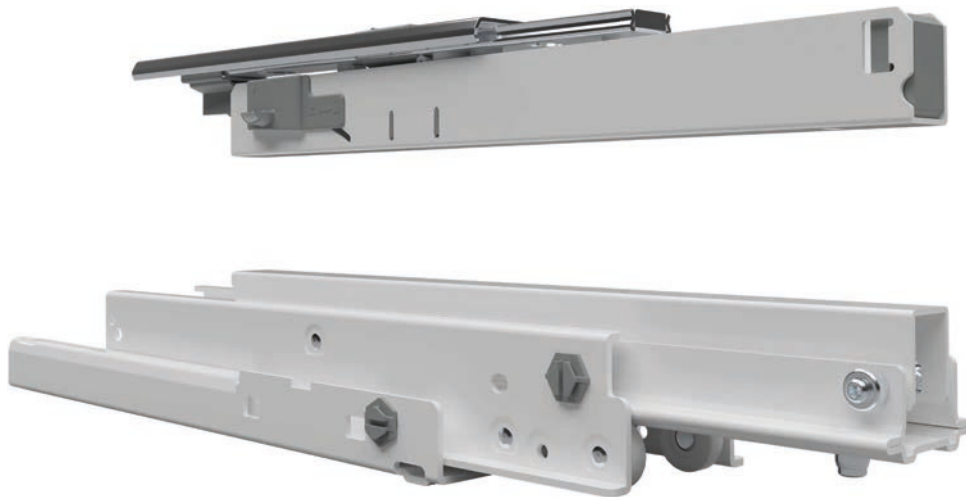

Longitud		Recorrido de Extensión		Peso		No. de artículo
				por juego		blanco puro
mm	inch	mm	inch	kg	lbs.	
400	15.75	385	15.16	5.67	12.50	4221
450	17.72	435	17.13	6.19	13.64	4222
500	19.69	485	19.09	6.89	15.19	4223
550	21.65	535	21.06	7.41	16.34	4224
600	23.62	585	23.03	8.12	17.89	4225
650	25.59	635	25.00	8.64	19.04	4226
700	27.56	685	26.97	9.16	20.19	4227
750	29.53	735	28.94	9.68	21.33	4228

Unidad de empaque – juegos por caja, todas las longitudes: 1



### Especificaciones

-  a piso
-  min. 108.0 mm / 4.25 in.  
min. 135.0 mm / 5.31 in. (ECD)
-  dinámica hasta 120 kg / 265 lbs.
-  ruedas de plástico y rodamientos de acero con recubrimiento de plástico
-  acero, recubrimiento en polvo

### Características

- flexión máxima de 5 mm (0.20 in.) en estado extraído y con carga
- montaje rápido y fácil mediante sistema único
- ajuste de laterales y altura integrado
- sistema de cierre amortiguado FR 771A ECD disponible opcionalmente; No. de artículo 7749
- Probada-LGA conforme a la DIN 4554 para 50,000 ciclos
- recomendación: altura del mueble máxima 2,000 mm (78.75 in.)
- recomendación: extensión del mueble máxima 500 mm (19.69 in.)

### Medidas

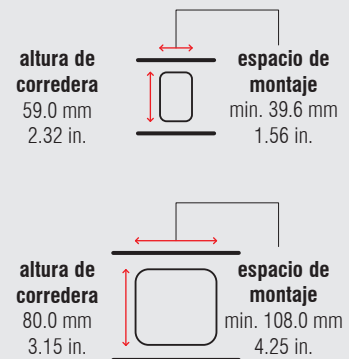

Longitud		Recorrido de Extensión		Peso		No. de artículo
				por juego		blanco puro
mm	inch	mm	inch	kg	lbs.	
400	15.75	384	15.12	6.85	15.10	7741
430	16.93	414	16.30	*	*	*
450	17.72	434	17.09	7.52	16.58	7742
480	18.90	464	18.27	*	*	*
500	19.69	484	19.06	8.38	18.47	7743
550	21.65	534	21.02	9.05	19.96	7744
575	22.64	559	22.01	*	*	83187 con ECD
600	23.62	584	22.99	9.77	21.54	7745
650	25.59	634	24.96	10.44	23.02	7746
700	27.56	684	26.93	11.11	24.50	7747
750	29.53	734	28.90	11.79	25.98	7748





Unidad de empaque – juegos por caja, todas las longitudes: 1

\* bajo pedido





### Especificaciones

-  a piso
-  min. 124.0 mm / 4.88 in.  
min. 158.0 mm / 6.22 in. (ECD)
-  dinámica hasta 200 kg / 441 lbs.
-  ruedas de plástico y rodamientos de acero con recubrimiento de plástico
-  acero, recubrimiento en polvo

### Características

- flexión cero en estado extraído
- montaje rápido y fácil mediante sistema único
- ajuste de laterales y altura integrado
- sistema de cierre amortiguado FR 777A ECD disponible opcionalmente; No. de artículo 7719
- recomendación: altura del mueble máxima 2,500 mm (98.43 in.)
- recomendación: extensión del mueble máxima 600 mm (23.62 in.)

### Medidas

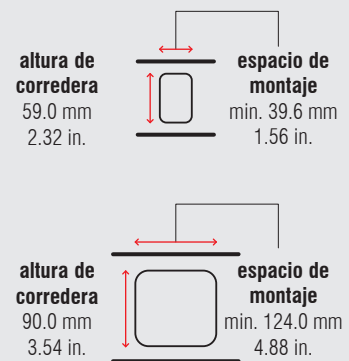

Longitud		Recorrido de Extensión		Peso		No. de artículo
				por juego		blanco puro
mm	inch	mm	inch	kg	lbs.	
400	15.75	384	15.12	10.39	22.92	7700
450	17.72	434	17.09	11.53	25.42	7701
500	19.69	484	19.06	12.69	27.98	7702
550	21.65	534	21.02	13.81	30.46	7703
600	23.62	584	22.99	14.83	32.69	7704
650	25.59	634	24.96	15.81	34.84	7705
700	27.56	684	26.93	17.07	37.64	7706
750	29.53	734	28.90	18.09	39.88	7707
800	31.50	784	30.87	19.22	42.38	7708
850	33.46	834	32.83	20.03	44.15	7709
900	35.43	884	34.80	21.37	47.12	7710
950	37.40	934	36.77	22.39	49.36	7711
1,000	39.37	984	38.74	23.41	51.61	7712
1,100	43.31	1,084	42.68	24.86	54.81	7713



Unidad de empaque – juegos por caja, todas las longitudes: 1

# FR 771A ECD

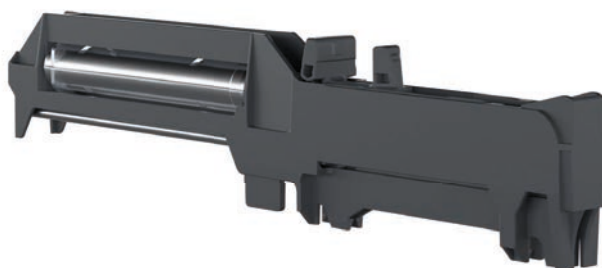
Sistema de cierre amortiguado (ECD),  
set de mejora para FR 771A



## Especificaciones

-  plástico, acero
-  +5 °C hasta +40 °C  
+41 °F hasta +104 °F

## Características

- Fácil montaje mediante sistema de inserción – el sistema de extracción FR 771A con la contraguía ya está preparado para el montaje del sistema de amortiguación.
- El sistema de extracción frenará antes del tope y se cerrará automáticamente de forma suave y silenciosa y con toda fiabilidad.
- La funcionalidad del sistema de introducción con amortiguación queda garantizada tanto con carga plena como sin carga.

## Volumen de suministro

- contraguía:**
- 1 x amortiguador insertable
- corredera para suelo:**
- 1 x amortiguador insertable
  - instrucciones de montaje

Descripción

FR 771A ECD – juego de reequipamiento para sistema de extensión FR 771A

No. de artículo

7749

Unidad de empaque – juego en bolsa de polietileno: 1

# FR 777A ECD

Sistema de cierre amortiguado (ECD),  
set de mejora para FR 777A

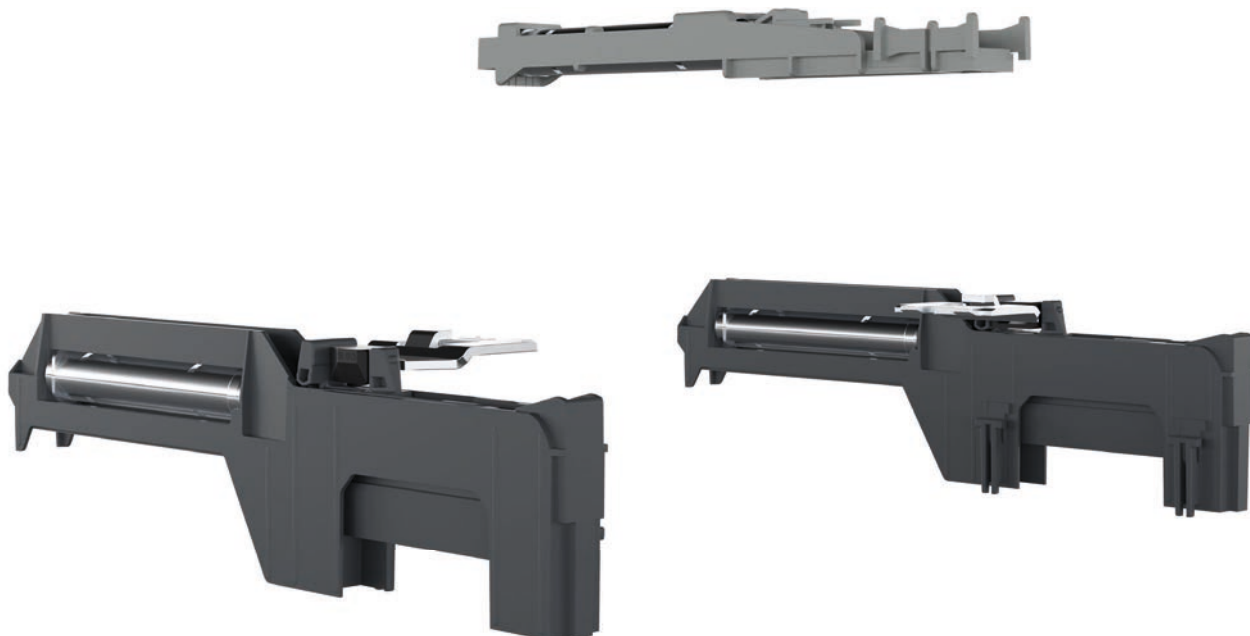

## Especificaciones



plástico, acero



+5 °C hasta +40 °C  
+41 °F hasta +104 °F

## Características

- Fácil montaje mediante sistema de inserción – el sistema de extracción FR 777A con la contraguía ya está preparado para el montaje del sistema de amortiguación.
- El sistema de extracción frenará antes del tope y se cerrará automáticamente de forma suave y silenciosa y con toda fiabilidad.
- La funcionalidad del sistema de introducción con amortiguación queda garantizada tanto con carga plena como sin carga.

## Volumen de suministro

### contraguía:

- 1 x amortiguadores insertables

### corredera para suelo:

- 2 x amortiguadores insertables
- 2 x arrastradores insertables
- instrucciones de montaje

## Descripción

FR 777A ECD – juego de reequipamiento para sistema de extensión FR 777A

## No. de artículo

7719

Unidad de empaque – juego en bolsa de polietileno: 1

FILTERER sistemas de correderas de ruedas en **acero inoxidable** son utilizadas en muchas áreas de la vida cotidiana, desde **servicio de comidas, refrigeración y equipamiento profesional para cocinas, gabinetes medicos con control de temperatura y aplicaciones en vehículos utilitarios**. Sus principales características son resistencia a la corrosión, durabilidad y resistencia. Acero inoxidable con calidad 1.4509, se utiliza con bordes redondeados. Rodamientos son fabricadas en acero inoxidable, calidad 1.4034.

Todos los sistemas de correderas en acero inoxidable cuentan con el **certificado de la NSF**, por lo que satisfacen los más altos requisitos de salud pública y seguridad. La NSF (National Sanitation Foundation) es un prestigioso instituto internacional de desarrollo y cumplimiento de normas de higiene en la industria procesadora de alimentos. La concesión del certificado de calidad de la NSF se da tras el análisis y el cumplimiento de todos los requisitos de la NSF.

Nuestros productos FILTERER cuentan con **sistema de cierre amortiguado (ECD)** de manera opcional para un auto-cierre silencioso y lineal, algunos pueden ser modernizados.

A hand is shown touching a stainless steel sliding door track. The image is overlaid with a red semi-transparent rectangle. The text is white and bold.







44 | 60

**SISTEMAS DE  
CORREDERAS DE  
RUEDAS EN  
ACERO INOXIDABLE**

- EXTENSIÓN PARCIAL
- EXTENSIÓN TOTAL
- ACCESORIOS



### Especificaciones

-  lateral
-  15.0 mm / 0.59 in.
-  dinámica hasta 50 kg / 110 lbs.
-  ruedas de plástico silenciosas
-  acero inoxidable 1.4509 / 441
-  -25 °C hasta +80 °C  
-13 °F hasta +176 °F

### Características

- perfil unilateral reforzado (derecho)
- tope trasero
- auto-cierre
- compatible con la correa de extensión total telescópica FR 6010 SCC
- disponible en versión termostabilizada hasta +210 °C (+410 °F)

### Medidas

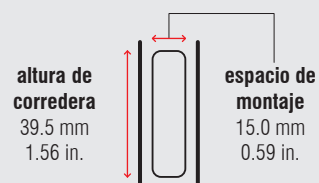

Longitud		Recorrido de Extensión		Peso		No. de artículo
mm	inch	mm	inch	por juego		
400	15.75	294	11.57	0.95	2.09	1102
450	17.72	344	13.54	1.05	2.31	1103
500	19.69	394	15.51	1.20	2.63	1104
550	21.65	424	16.69	1.34	2.94	1105
600	23.62	474	18.66	1.43	3.15	1106
650	25.59	524	20.63	1.56	3.43	1107
700	27.56	574	22.60	*	*	1108
750	29.53	624	24.57	*	*	1109

Unidad de empaque – juegos por caja, todas las longitudes: 10







\* bajo pedido

# FR 1052 SCC

Corredera de extensión parcial  
con estabilidad lateral



## Especificaciones

-  lateral
-  18.0 mm / 0.71 in.
-  dinámica hasta 50 kg / 110 lbs.
-  ruedas de plástico silenciosas
-  acero inoxidable 1.4509 / 441
-  -25 °C hasta +80 °C  
-13 °F hasta +176 °F

## Características

- perfil unilateral reforzado (derecho)
- tope trasero
- auto-cierre
- compatible con las correderas de extensión total diferencial FR 790 SCC y FR 785 SCC

## Medidas

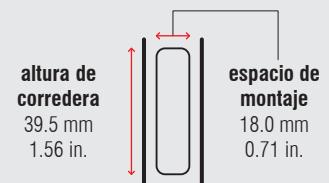

Longitud		Recorrido de Extensión		Peso		No. de artículo
				por juego		
mm	inch	mm	inch	kg	lbs.	
400	15.75	294	11.57	0.95	2.09	1601
450	17.72	344	13.54	1.07	2.37	1602
500	19.69	394	15.51	1.18	2.61	1603
550	21.65	424	16.69	1.30	2.87	1604
600	23.62	474	18.66	1.42	3.13	1605
650	25.59	524	20.63	1.52	3.35	1606
700	27.56	574	22.60	*	*	*
750	29.53	624	24.57	*	*	*

Unidad de empaque – juegos por caja, todas las longitudes: 10





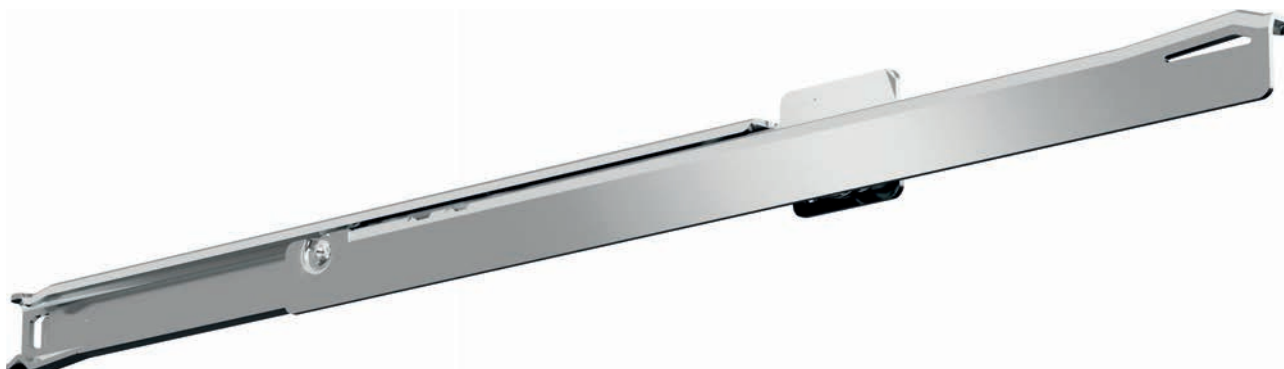

\* bajo pedido

# FR 1052 SCC SC

Corredera de extensión parcial  
con estabilidad lateral



## Especificaciones

-  lateral
-  18.0 mm / 0.71 in.
-  dinámica hasta 50 kg / 110 lbs.
-  ruedas de plástico silenciosas
-  acero inoxidable 1.4509 / 441
-  -25 °C hasta +80 °C  
-13 °F hasta +176 °F

## Características

- perfil del cuerpo con bayonetas para montaje y saliente de seguridad
- montaje rápido sin herramientas del perfil del cuerpo
- perfil unilateral reforzado (derecho)
- tope trasero
- auto-cierre
- compatible con la corredera de extensión total diferencial FR 785 SCC SC

## Medidas

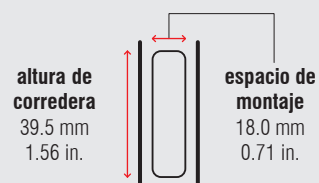

Longitud		Recorrido de Extensión		Peso		No. de artículo
				por juego		
mm	inch	mm	inch	kg	lbs.	
400	15.75	294	11.57	0.96	2.11	5302
450	17.72	344	13.54	1.05	2.32	*
500	19.69	394	15.51	1.17	2.57	5304
550	21.65	424	16.69	1.29	2.84	*
600	23.62	474	18.66	1.40	3.10	5306
650	25.59	524	20.63	1.60	3.53	*
700	27.56	574	22.60	*	*	*
750	29.53	624	24.57	1.78	3.92	*

Unidad de empaque – juegos por caja, todas las longitudes: 10

\* bajo pedido





### Especificaciones

- sobrepuesto
- 15.0 mm / 0.59 in.
- dinámica hasta 50 kg / 110 lbs.
- ruedas de plástico silenciosas
- acero inoxidable 1.4509 / 441
- 25 °C hasta +80 °C  
-13 °F hasta +176 °F

### Características

- perfil unilateral reforzado (derecho)
- tope trasero
- auto-cierre
- disponible en versión termorresistente hasta +210 °C (+410 °F)

### Medidas

altura de  
corredera  
39.5 mm  
1.56 in.

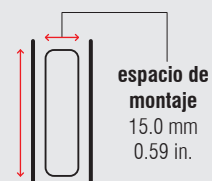

Longitud		Recorrido de Extensión		Peso		No. de artículo
				por juego		
mm	inch	mm	inch	kg	lbs.	
400	15.75	294	11.57	1.13	2.49	1510
450	17.72	344	13.54	1.20	2.65	1511
500	19.69	394	15.51	1.31	2.89	1512
550	21.65	424	16.69	1.48	3.25	1513
600	23.62	474	18.66	1.61	3.54	1514
650	25.59	524	20.63	1.79	3.95	1515
700	27.56	574	22.60	1.87	4.13	1516
750	29.53	624	24.57	2.01	4.43	1517

Unidad de empaque – juegos por caja, todas las longitudes: 10



### Especificaciones

-  sobrepuesto
-  15.0 mm / 0.59 in.
-  dinámica hasta 100 kg / 220 lbs.
-  rodamientos de acero inoxidable con anillo deslizante de nylon integrado
-  acero inoxidable 1.4509 / 441
-  -25 °C hasta +80 °C  
-13 °F hasta +176 °F

### Características

- tope trasero
- auto-cierre
- disponible en versión termorresistente hasta +210 °C (+410 °F)

### Medidas

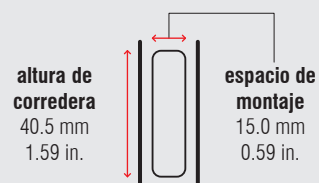







Longitud		Recorrido de Extensión		Peso		No. de artículo
				por juego		
mm	inch	mm	inch	kg	lbs.	
400	15.75	294	11.57	1.94	4.28	1060
450	17.72	344	13.54	2.17	4.77	1061
500	19.69	394	15.51	2.41	5.31	1062
550	21.65	444	17.48	2.64	5.81	1063
600	23.62	494	19.45	2.89	6.37	1064
650	25.59	544	21.42	3.13	6.89	1065
700	27.56	584	22.99	3.36	7.40	1066
750	29.53	634	24.96	3.59	7.90	1067

Unidad de empaque – juegos por caja, todas las longitudes: 5



### Especificaciones

-  lateral
-  15.0 mm / 0.59 in.
-  dinámica hasta 50 kg / 110 lbs.
-  ruedas de plástico sólido,  
rodamientos de acero inoxidable
-  acero inoxidable 1.4509 / 441
-  -25 °C hasta +80 °C  
-13 °F hasta +176 °F

### Características

- alta estabilidad lateral
- fijación del perfil intermedio para un sencillo montaje del cajón
- conducción bilateral reforzada
- amortiguador sintético
- auto-cierre
- compatible con la corredera de extensión parcial FR 1051 SCC
- disponible en versión termorresistente hasta +210 °C (+410 °F)

### Medidas

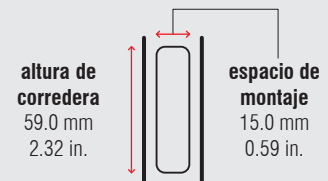

Longitud		Recorrido de Extensión		Peso		No. de artículo	No. de artículo
				por juego		ruedas de plástico sólido	termorresistente
mm	inch	mm	inch	kg	lbs.		
300	11.81	320	12.60	1.41	3.11	<b>90212</b>	*
350	13.78	395	15.55	1.63	3.59	<b>90213</b>	<b>2521</b>
400	15.75	445	17.52	1.79	3.95	<b>90214</b>	<b>2522</b>
450	17.72	495	19.49	2.05	4.52	<b>90215</b>	*
500	19.69	545	21.46	2.28	5.02	<b>90216</b>	<b>2524</b>
550	21.65	595	23.43	2.50	5.50	<b>90217</b>	<b>2525</b>
600	23.62	645	25.39	2.71	5.97	<b>90218</b>	<b>2526</b>
650	25.59	695	27.36	2.94	6.48	<b>90219</b>	*
700	27.56	745	29.33	3.22	7.09	<b>90220</b>	*
750	29.53	795	31.30	3.43	7.56	<b>90221</b>	*

Unidad de empaque – juegos por caja, todas las longitudes: 6

\* bajo pedido



### Especificaciones

- lateral
- 18.0 mm / 0.71 in.
- dinámica hasta 60 kg / 132 lbs. (extensión total)  
dinámica hasta 48 kg / 106 lbs. (sobrextección)
- ruedas de plástico sólido
- acero inoxidable 1.4509 / 441
- 25 °C hasta +80 °C  
-13 °F hasta +176 °F

### Características

- alta estabilidad lateral
- perfil del cuerpo y del cajón con orificios de atornillamiento
- propiedades de deslizamiento óptimas y desplazamiento silencioso mediante un efecto diferencial integrado
- clip de seguridad integrado en el perfil intermedio
- conducción bilateral reforzada
- amortiguador sintético
- auto-cierre
- compatible con la corredera de extensión parcial FR 1052 SCC
- sistema de cierre amortiguado (ECD) disponible opcionalmente

### Medidas

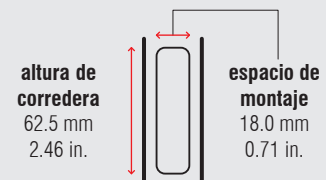

Longitud		Recorrido de Extensión		Recorrido de Extensión		Peso		No. de artículo	No. de artículo
		extensión total		sobrextección		por juego		extensión total	sobrextección
mm	inch	mm	inch	mm	inch	kg	lbs.		
335	13.19	320	12.60	395	15.55	*	*	*	*
350	13.78	335	13.19	410	16.14	1.47	3.24	<b>8522</b>	*
385	15.16	370	14.57	445	17.52	*	*	*	*
400	15.75	385	15.16	460	18.11	1.68	3.70	<b>8524</b>	*
435	17.13	420	16.54	495	19.49	*	*	*	*
450	17.72	435	17.13	510	20.08	1.91	4.21	<b>8526</b>	*
485	19.09	470	18.50	545	21.46	*	*	*	*
500	19.69	485	19.09	560	22.05	2.14	4.72	<b>8528</b>	*
535	21.06	520	20.47	595	23.43	*	*	*	*
550	21.65	535	21.06	610	24.02	2.52	5.56	<b>8530</b>	*
585	23.03	570	22.44	645	25.39	*	*	*	*
600	23.62	585	23.03	660	25.98	2.60	5.73	<b>8532</b>	*
635	25.00	620	24.41	695	27.36	*	*	*	*
650	25.59	635	25.00	710	27.95	2.83	6.24	<b>8534</b>	*
685	26.97	670	26.38	745	29.33	*	*	*	*
700	27.56	685	26.97	760	29.92	3.05	6.72	<b>8536</b>	*
735	28.94	720	28.35	795	31.30	*	*	*	*
750	29.53	735	28.94	810	31.89	*	*	*	*

Unidad de empaque – juegos por caja, todas las longitudes: 5

\* bajo pedido



## Especificaciones

- lateral
- 18.0 mm / 0.71 in.
- dinámica hasta 60 kg / 132 lbs. (extensión total)  
dinámica hasta 48 kg / 106 lbs. (sobrextección)
- rodamientos de plástico sólido
- acero inoxidable 1.4509 / 441
- 25 °C hasta +80 °C  
-13 °F hasta +176 °F

## Características

- alta estabilidad lateral
- perfil del cuerpo con bayonetas para montaje y saliente de seguridad
- perfil del cajón sin orificios para soldar o remachar al cajón
- montaje rápido sin herramientas del perfil del cuerpo
- propiedades de deslizamiento óptimas y desplazamiento silencioso mediante un efecto diferencial integrado
- clip de seguridad integrado en el perfil intermedio
- conducción bilateral reforzada
- amortiguador sintético
- auto-cierre

- compatible con la corredera de extensión parcial FR 1052 SCC SC
- sistema de cierre amortiguado (ECD) disponible opcionalmente

## Medidas

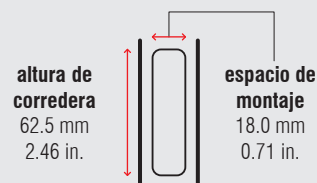

Longitud		Recorrido de Extensión		Recorrido de Extensión		Peso		No. de artículo	No. de artículo
		extensión total		sobrextección		por juego		extensión total	sobrextección
mm	inch	mm	inch	mm	inch	kg	lbs.		
335	13.19	320	12.60	395	15.55	*	*	*	*
350	13.78	335	13.19	410	16.14	1.50	3.31	<b>8322</b>	*
385	15.16	370	14.57	445	17.52	*	*	*	*
400	15.75	385	15.16	460	18.11	1.71	3.77	<b>8324</b>	*
435	17.13	420	16.54	495	19.49	*	*	*	*
450	17.72	435	17.13	510	20.08	1.92	4.23	<b>8326</b>	*
485	19.09	470	18.50	545	21.46	*	*	*	*
500	19.69	485	19.09	560	22.05	2.13	4.70	<b>8328</b>	*
535	21.06	520	20.47	595	23.43	*	*	*	*
550	21.65	535	21.06	610	24.02	2.36	5.20	<b>8330</b>	*
585	23.03	570	22.44	645	25.39	*	*	*	*
600	23.62	585	23.03	660	25.98	2.60	5.73	<b>8332</b>	*
635	25.00	620	24.41	695	27.36	*	*	*	*
650	25.59	635	25.00	710	27.95	2.86	6.31	<b>8334</b>	*
685	26.97	670	26.38	745	29.33	*	*	*	*
700	27.56	685	26.97	760	29.92	*	*	*	*
735	28.94	720	28.35	795	31.30	*	*	*	*
750	29.53	735	28.94	810	31.89	*	*	*	*

Unidad de empaque – juegos por caja, todas las longitudes: 5

\* bajo pedido



### Especificaciones

- sobrepuesto
- 18.0 mm / 0.71 in.
- dinámica hasta 60 kg / 132 lbs. (extensión total)  
dinámica hasta 48 kg / 106 lbs. (sobrexextensión)
- ruedas de plástico sólido
- acero inoxidable 1.4509 / 441
- +5 °C hasta +40 °C  
+41 °F hasta +104 °F

### Características

- alta estabilidad lateral
- perfil del cuerpo y del cajón con orificios de atornillamiento
- propiedades de deslizamiento óptimas y desplazamiento silencioso mediante un efecto diferencial integrado
- clip de seguridad integrado en el perfil intermedio
- conducción bilateral reforzada
- sistema de cierre amortiguado (ECD) integrado

### Medidas

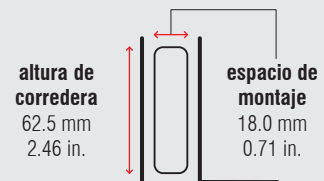





Longitud		Recorrido de Extensión		Recorrido de Extensión		Peso		No. de artículo	No. de artículo
		extensión total		sobrexextensión		por juego		extensión total	sobrexextensión
mm	inch	mm	inch	mm	inch	kg	lbs.		
335	13.19	320	12.60	395	15.55	*	*	*	*
350	13.78	335	13.19	410	16.14	1.60	3.53	<b>8222</b>	*
385	15.16	370	14.57	445	17.52	*	*	*	*
400	15.75	385	15.16	460	18.11	1.86	4.10	<b>8224</b>	*
435	17.13	420	16.54	495	19.49	*	*	*	*
450	17.72	435	17.13	510	20.08	1.91	4.21	<b>8226</b>	*
485	19.09	470	18.50	545	21.46	*	*	*	*
500	19.69	485	19.09	560	22.05	2.33	5.14	<b>8228</b>	*
535	21.06	520	20.47	595	23.43	*	*	*	*
550	21.65	535	21.06	610	24.02	2.58	5.69	<b>8230</b>	*
585	23.03	570	22.44	645	25.39	*	*	*	*
600	23.62	585	23.03	660	25.98	2.80	6.17	<b>8232</b>	*
635	25.00	620	24.41	695	27.36	*	*	*	*
650	25.59	635	25.00	710	27.95	3.03	6.68	<b>8234</b>	*
685	26.97	670	26.38	745	29.33	*	*	*	*
700	27.56	685	26.97	760	29.92	3.28	7.23	<b>8236</b>	*
735	28.94	720	28.35	795	31.30	*	*	*	*
750	29.53	735	28.94	810	31.89	*	*	*	*

Unidad de empaque – juegos por caja, todas las longitudes: 5

\* bajo pedido



### Especificaciones

-  lateral
-  18.0 mm / 0.71 in.
-  dinámica hasta 68 kg / 150 lbs. (extensión total)  
dinámica hasta 53 kg / 120 lbs. (sobreextensión)
-  ruedas de plástico sólido
-  acero inoxidable 1.4509 / 441
-  -25 °C hasta +80 °C  
-13 °F hasta +176 °F

### Características

- alta estabilidad lateral
- perfil del cuerpo y del cajón con orificios de atornillamiento
- propiedades de deslizamiento óptimas y desplazamiento silencioso mediante un efecto diferencial integrado
- clip de seguridad integrado en el perfil intermedio
- conducción bilateral reforzada
- amortiguador sintético
- auto-cierre
- compatible con la corredera de extensión parcial FR 1052 SCC
- disponible en versión termorresistente hasta máx. +110 °C (+230 °F) – capacidad sobreextensión (perfil del cajón sin orificios de atornillamiento) 40 kg (90 lbs.)

### Medidas

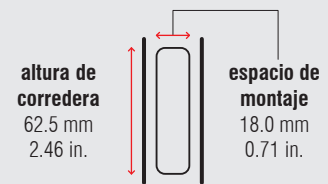





Longitud		Recorrido de Extensión		Recorrido de Extensión		Peso		No. de artículo	No. de artículo	No. de artículo
		extensión total		sobreextensión		por juego		ext. total	sobreeext.	sobreeext. termorresist.
mm	inch	mm	inch	mm	inch	kg	lbs.			
350	13.78	335	13.19	410	16.14	1.62	3.57	7900	*	7970
400	15.75	385	15.16	460	18.11	1.81	3.99	7901	*	*
450	17.72	435	17.13	510	20.08	2.04	4.49	7902	*	7972
500	19.69	485	19.09	560	22.05	2.28	5.02	7903	*	7973
550	21.65	535	21.06	610	24.02	2.49	5.50	7904	7924	7974
600	23.62	585	23.03	660	25.98	2.73	6.01	7905	*	7975
650	25.59	635	25.00	710	27.95	2.98	6.57	7906	7926	*
700	27.56	685	26.97	760	29.92	3.18	7.00	7907	*	*
750	29.53	735	28.94	810	31.89	*	*	*	*	*

Unidad de empaque – juegos por caja, todas las longitudes: 5

\* bajo pedido



### Especificaciones

-  lateral
-  18.0 mm / 0.71 in.
-  dinámica hasta 68 kg / 150 lbs. (extensión total)
-  dinámica hasta 53 kg / 120 lbs. (sobrextección)
-  ruedas de plástico sólido
-  acero inoxidable 1.4509 / 441
-  -25 °C hasta +80 °C  
-13 °F hasta +176 °F

### Características

- alta estabilidad lateral
- perfil del cuerpo con bayonetas para montaje y saliente de seguridad
- perfil del cajón sin orificios para soldar o remachar al cajón
- montaje rápido sin herramientas del perfil del cuerpo
- propiedades de deslizamiento óptimas y desplazamiento silencioso mediante un efecto diferencial integrado
- clip de seguridad integrado en el perfil intermedio
- conducción bilateral reforzada
- amortiguador sintético
- auto-cierre
- compatible con la corredera de extensión parcial FR 1052 SCC SC

### Medidas

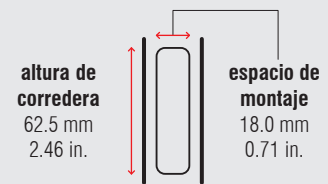

Longitud		Recorrido de Extensión		Recorrido de Extensión		Peso		No. de artículo	No. de artículo
		extensión total		sobrextección		por juego		extensión total	sobrextección
mm	inch	mm	inch	mm	inch	kg	lbs.		
350	13.78	335	13.19	410	16.14	1.60	3.52	*	8020
400	15.75	385	15.16	460	18.11	1.81	3.99	*	8021
450	17.72	435	17.13	510	20.08	2.04	4.49	*	8022
500	19.69	485	19.09	560	22.05	2.27	5.00	*	8023
550	21.65	535	21.06	610	24.02	2.50	5.50	*	8024
600	23.62	585	23.03	660	25.98	2.77	6.10	*	8025
650	25.59	635	25.00	710	27.95	2.98	6.56	*	8026
700	27.56	685	26.97	760	29.92	3.21	7.08	*	8027
750	29.53	735	28.94	810	31.89	*	*	*	*

Unidad de empaque – juegos por caja, todas las longitudes: 5

\* bajo pedido





### Especificaciones

- sobrepuesto
- 18.0 mm / 0.71 in.
- dinámica hasta 68 kg / 150 lbs. (extensión total)  
dinámica hasta 53 kg / 120 lbs. (sobreextensión)
- ruedas de plástico sólido
- acero inoxidable 1.4509 / 441
- 25 °C hasta +80 °C  
-13 °F hasta +176 °F

### Características

- alta estabilidad lateral
- perfil del cuerpo y del cajón con orificios de atornillamiento
- propiedades de deslizamiento óptimas y desplazamiento silencioso mediante un efecto diferencial integrado
- clip de seguridad integrado en el perfil intermedio
- conducción bilateral reforzada
- amortiguador sintético
- auto-cierre

### Medidas

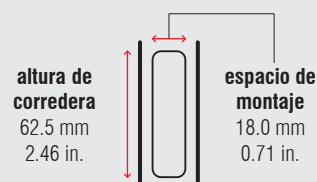









Longitud		Recorrido de Extensión		Recorrido de Extensión		Peso		No. de artículo	No. de artículo
		extensión total		sobreextensión		por juego		extensión total	sobreextensión
mm	inch	mm	inch	mm	inch	kg	lbs.		
350	13.78	335	13.19	410	16.14	*	*	*	*
400	15.75	385	15.16	460	18.11	1.95	4.29	7941	*
450	17.72	435	17.13	510	20.08	2.21	4.87	7942	*
500	19.69	485	19.09	560	22.05	2.46	5.43	7943	*
550	21.65	535	21.06	610	24.02	2.72	6.00	7944	81413
600	23.62	585	23.03	660	25.98	2.94	6.48	7945	*
650	25.59	635	25.00	710	27.95	3.17	6.99	7946	*
700	27.56	685	26.97	760	29.92	3.41	7.52	7947	*
750	29.53	735	28.94	810	31.89	*	*	*	*

Unidad de empaque – juegos por caja, todas las longitudes: 5

\* bajo pedido



### Especificaciones

-  sobrepuesto
-  24.0 mm / 0.95 in.
-  dinámica hasta 120 kg / 265 lbs. (extensión total)
-  dinámica hasta 105 kg / 231 lbs. (sobreextensión)
-  dinámica hasta 90 kg / 198 lbs. (termorresistente)
-  ruedas de plástico sólido
-  acero inoxidable 1.4509 / 441
-  -25 °C hasta +80 °C  
-13 °F hasta +176 °F

### Características

- alta estabilidad lateral
- perfil del cuerpo con orificios de atornillamiento y del cajón con orificios para soldar o remachar al cajón
- propiedades de deslizamiento óptimas y desplazamiento silencioso mediante un efecto diferencial integrado
- clip de seguridad integrado en el perfil intermedio
- conducción bilateral reforzada
- auto-cierre
- disponible en versión termorresistente hasta máx. +110 °C (+230 °F) – capacidad extensión total 90 kg (198 lbs.)

### Medidas

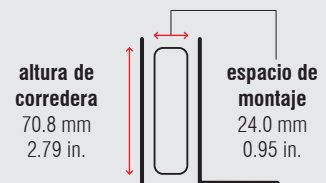









Longitud		Recorrido de Extensión		Recorrido de Extensión		Peso		No. de artículo	No. de artículo	No. de artículo
		extensión total		sobreextensión		por juego		ext. total	ext. total termorresist.	sobreext.
mm	inch	mm	inch	mm	inch	kg	lbs.			
400	15.75	385	15.16	460	18.11	3.51	7.74	7130	7140	*
450	17.72	435	17.13	510	20.08	4.00	8.82	7131	*	*
500	19.69	485	19.09	560	22.05	4.44	9.79	7132	7142	*
550	21.65	535	21.06	610	24.02	4.86	10.72	7133	7143	*
600	23.62	585	23.03	660	25.98	5.28	11.63	7134	7144	*
650	25.59	635	25.00	710	27.95	5.77	12.72	7135	7145	*
700	27.56	685	26.97	760	29.92	6.37	14.04	7136	*	82561
750	29.53	735	28.94	810	31.89	7.00	15.43	7137	*	*

Unidad de empaque – juegos por caja: 400 a 600 mm: 4 | 650 a 750 mm: 2

\* bajo pedido



### Especificaciones

-  sobrepuesto
-  24.0 mm / 0.95 in.
-  dinámica hasta 120 kg / 265 lbs. (extensión total)
-  dinámica hasta 105 kg / 231 lbs. (sobreextensión)
-  dinámica hasta 90 kg / 198 lbs. (termorresistente)
-  ruedas de plástico sólido
-  acero inoxidable 1.4509 / 441
-  -25 °C hasta +80 °C  
-13 °F hasta +176 °F

### Características

- alta estabilidad lateral
- perfil del cuerpo con orificios de atornillamiento y del cajón con orificios para soldar o remachar al cajón
- perfil del cajón angosto para sartenes de servicio estándar
- propiedades de deslizamiento óptimas y desplazamiento silencioso mediante un efecto diferencial integrado
- clip de seguridad integrado en el perfil intermedio
- conducción bilateral reforzada
- auto-cierre
- disponible en versión termorresistente hasta máx. 110 °C (+230 °F) – capacidad extensión total 90 kg (198 lbs.)

### Measurements

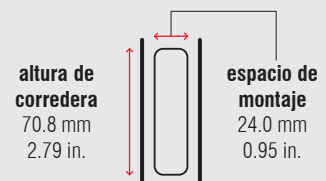

Longitud		Recorrido de Extensión		Recorrido de Extensión		Peso		No. de artículo	No. de artículo
		extensión total		sobreextensión		por juego		extensión total	sobreextensión
mm	inch	mm	inch	mm	inch	kg	lbs.		
400	15.75	385	15.16	460	18.11	3.52	7.77	<b>83146</b>	*
450	17.72	435	17.13	510	20.08	*	*	*	*
500	19.69	485	19.09	560	22.05	*	*	*	*
550	21.65	535	21.06	610	24.02	4.70	10.35	<b>82186T</b>	*
600	23.62	585	23.03	660	25.98	5.13	11.30	<b>82187T</b>	*
650	25.59	635	25.00	710	27.95	5.53	12.18	<b>82188T</b>	*
700	27.56	685	26.97	760	29.92	*	*	*	*
750	29.53	735	28.94	810	31.89	*	*	*	*

Unidad de empaque – juegos por caja: 400 a 600 mm: 4 | 650 a 750 mm: 2

\* bajo pedido



## Especificaciones

- lateral
- 24.0 mm / 0.95 in.
- dinámica hasta 120 kg / 265 lbs. (extensión total)  
dinámica hasta 105 kg / 231 lbs. (sobreextensión)
- ruedas de plástico sólido
- acero inoxidable 1.4509 / 441
- 25 °C hasta +80 °C  
-13 °F hasta +176 °F

## Características

- alta estabilidad lateral
- perfil del cuerpo con orificios de atornillamiento y del cajón con orificios para soldar o remachar al cajón
- propiedades de deslizamiento óptimas y desplazamiento silencioso mediante un efecto diferencial integrado
- clip de seguridad integrado en el perfil intermedio
- conducción bilateral reforzada
- auto-cierre
- disponible en versión termorresistente hasta máx. 110 °C (+230 °F) – capacidad extensión total 90 kg (198 lbs.), sobreextensión 80 kg (176 lbs.)

## Medidas

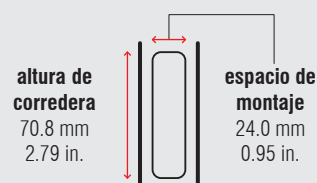

Longitud		Recorrido de Extensión		Recorrido de Extensión		Peso		No. de artículo	No. de artículo
		extensión total		sobreextensión		por juego		extensión total	sobreextensión
mm	inch	mm	inch	mm	inch	kg	lbs.		
400	15.75	385	15.16	460	18.11	3.50	7.71	7110	*
450	17.72	435	17.13	510	20.08	3.98	8.76	7111	*
500	19.69	485	19.09	560	22.05	4.42	9.73	7112	7122
550	21.65	535	21.06	610	24.02	4.84	10.67	7113	7123
600	23.62	585	23.03	660	25.98	5.30	11.67	7114	7124
650	25.59	635	25.00	710	27.95	5.76	12.69	7115	*
700	27.56	685	26.97	760	29.92	6.20	13.67	7116	*
750	29.53	735	28.94	810	31.89	6.63	14.62	7117	*

Unidad de empaque – juegos por caja: 400 a 600 mm: 4 | 650 a 750 mm: 2

\* bajo pedido

# Easy Close Device

Sistema de cierre amortiguado (ECD)  
para FR 793 SCC / FR 794 SCC / FR 795 SCC / FR 796 SCC



## ECD 79

### Temperature range

+40 °C hasta -25 °C  
+104 °F hasta -13 °F

Descripción	Peso		No. de artículo
	kg	lbs.	
ECD 79	*	*	70901

Unidad de empaque – juego en bolsa de polietileno: 1

\* bajo pedido

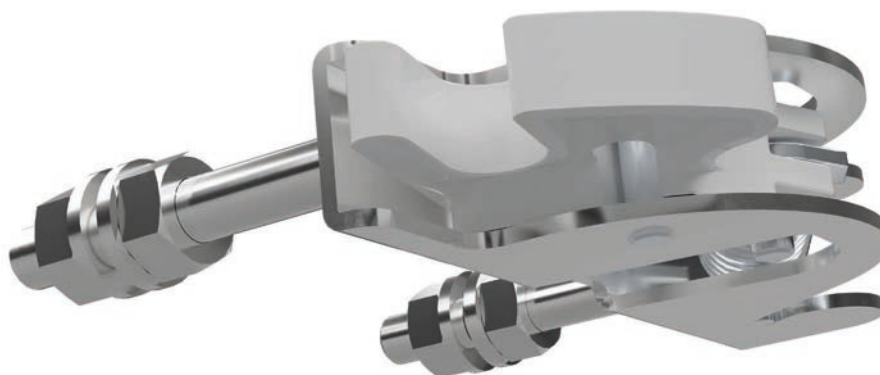

## Especificaciones

 acero inoxidable 1.4301 / 304

## Características

- dispositivo de cierre con función de retención de trinquete
- función de retención a través de muelle de compresión
- fijación a través de 2 pernos roscados
- se suministra sin pasador

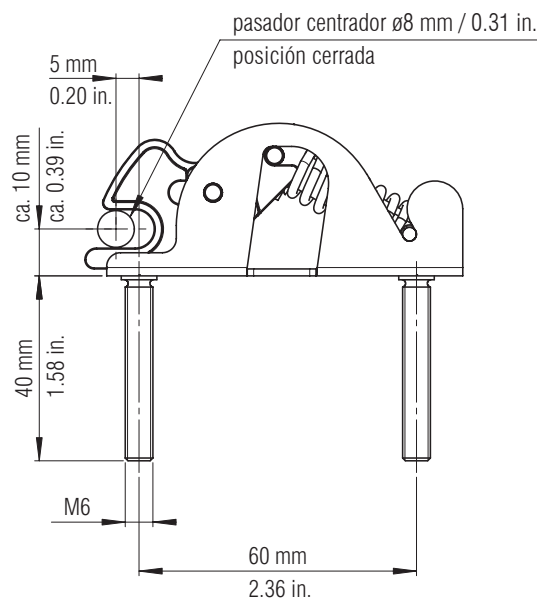
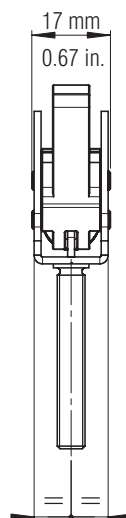
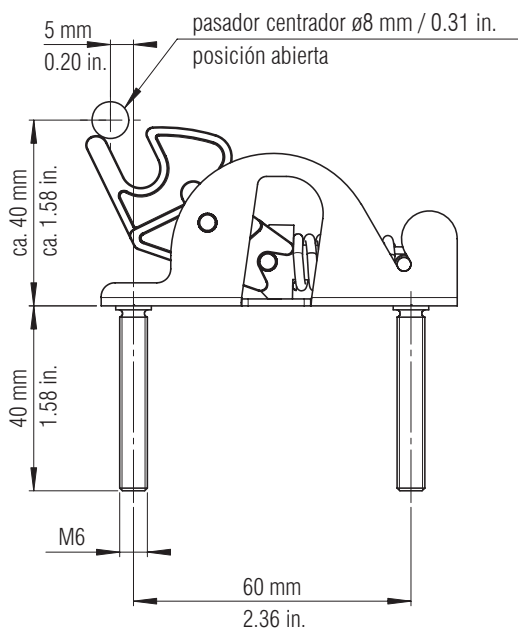

Descripción

Mecanismo de cierre

No. de artículo

6100067

Unidad de empaque – pieza: 1



**Correderas de balines** permiten que el cajon salga completamente, en la versión de **sobre extensión**, aun más allá del borde frontal del gabinete.

**Características del producto:**

- capacidad de carga dinámica alta desde 25 hasta 500 kg / 55 hasta 1,102 lbs.
- longitudes nominales desde 150 hasta 1,500 mm / 5.91 hasta 59.06 in.
- versiones en acero galvanizado, acero inoxidable o aluminio

Para requerimientos de clientes individuales con diseños personalizados específicos con variantes adaptadas para fijación se encuentran disponibles para cualquier tipo de aplicación casi sin límite.









64 | 111

# CORREDERAS DE BALINES

- EXTENSIÓN PARCIAL
- EXTENSIÓN TOTAL
- ACCESORIOS



### Especificaciones

-  lateral
-  13.0 mm / 0.51 in.
-  dinámica hasta 34 kg / 75 lbs.
-  jaula de balines
-  acero, cincado o recubrimiento electrolítico

### Características

- patrón universal de orificios
- desenganche del cajón presionando hacia abajo la palanca de separación en el perfil del cajón
- correderas se pueden instalar en ambos lados del cajón
- el asiento de retención mantiene el cajón de forma segura en posición cerrada
- compatible con la corredera de balines FR 5000 US

### Medidas

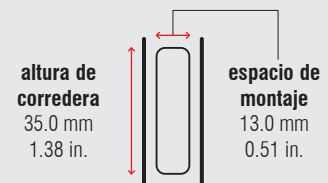

Longitud		Recorrido de Extensión		Peso		No. de artículo	No. de artículo
				por juego		cincado	negro
mm	inch	mm	inch	kg	lbs.		
300	11.81	215	8.47	*	*	*	61300
350	13.78	245	9.65	*	*	*	61201
400	15.75	300	11.81	*	*	61203	61301
450	17.72	338	13.31	*	*	6000391	61302
500	19.69	375	14.76	*	*	60000482	*
550	21.65	413	16.26	*	*	*	*
600	23.62	450	17.72	*	*	*	*
650	25.59	488	19.21	*	*	*	*
700	27.56	700	27.56	*	*	*	*

Unidad de empaque – juegos por caja, todas las longitudes: 20

\* bajo pedido

# FR 5036 US | Corredera de balines extensión total

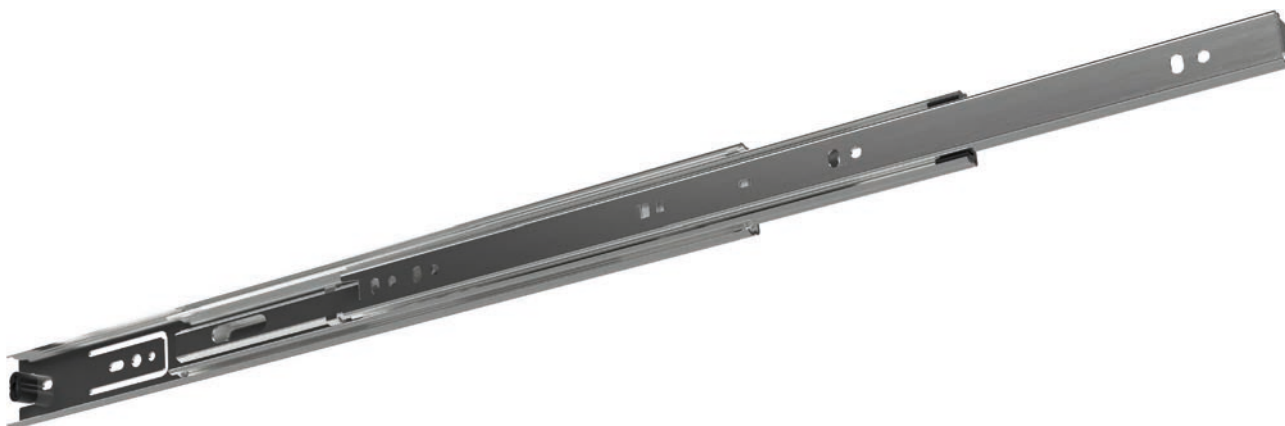

## Especificaciones

-  lateral
-  13.0 mm / 0.51 in.
-  dinámica hasta 34 kg / 75 lbs.
-  jaula de balines
-  acero, cincado

## Características

- patrón universal de orificios
- desenganche del cajón presionando hacia abajo la palanca de separación en el perfil del cajón
- correderas se pueden instalar en ambos lados del cajón
- el asiento de retención mantiene el cajón de forma segura en posición cerrada

## Medidas

**altura de  
corredera**  
36.0 mm  
1.42 in.

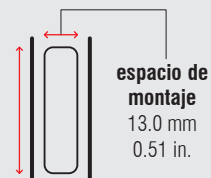

Longitud		Recorrido de Extensión		Peso		No. de artículo
				por juego		cincado
mm	inch	mm	inch	kg	lbs.	
250	9.84	254	10.00	*	*	400300
300	11.81	305	12.01	*	*	400301
350	13.78	356	14.02	*	*	400302
400	15.75	406	15.99	*	*	400303
450	17.72	457	17.99	*	*	400304
500	19.69	508	20.00	*	*	400305
550	21.65	559	22.01	*	*	400306
600	23.62	610	24.02	*	*	400307
650	25.59	660	25.98	*	*	400308
700	27.56	711	27.99	*	*	400309

Unidad de empaque – juegos por caja, todas las longitudes: 20



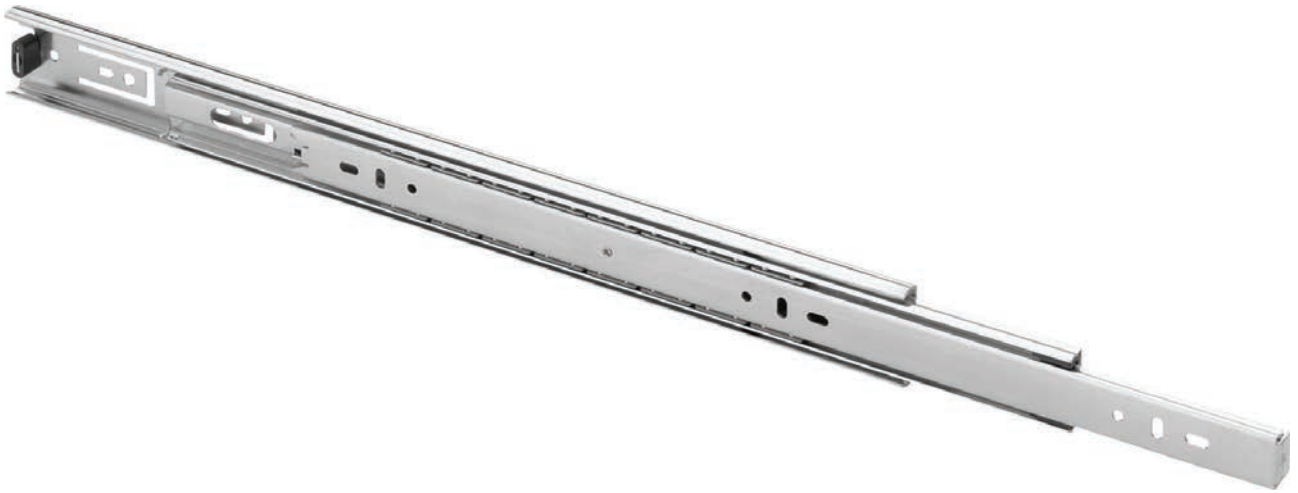

\* bajo pedido

# FR 5043

Corredera de balines extensión total



## Especificaciones

-  lateral
-  13.0 mm / 0.51 in.
-  dinámica hasta 45 kg / 100 lbs.
-  jaula de balines
-  acero, cincado o recubrimiento electrolítico

## Características

- patrón universal de orificios
- desenganche del cajón presionando hacia abajo la palanca de separación en el perfil del cajón
- correderas se pueden instalar en ambos lados del cajón
- el asiento de retención mantiene el cajón de forma segura en posición cerrada

## Medidas

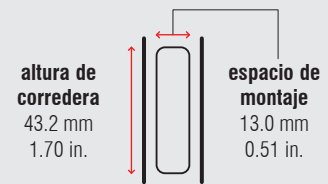

Longitud		Recorrido de Extensión		Peso		No. de artículo	No. de artículo
				por juego		cincado	negro
mm	inch	mm	inch	kg	lbs.		
250	9.84	250	9.84	*	*	400699	*
300	11.81	300	11.81	*	*	400700	400720
350	13.78	350	13.78	*	*	400701	400721
400	15.75	400	15.75	*	*	400702	400722
450	17.72	450	17.72	*	*	400703	400723
500	19.69	500	19.69	*	*	400705	400724
550	21.65	550	21.65	*	*	400704	400725
600	23.62	600	23.62	*	*	400706	400726
650	25.59	650	25.59	*	*	400707	400727
700	27.56	700	27.56	*	*	400708	400728



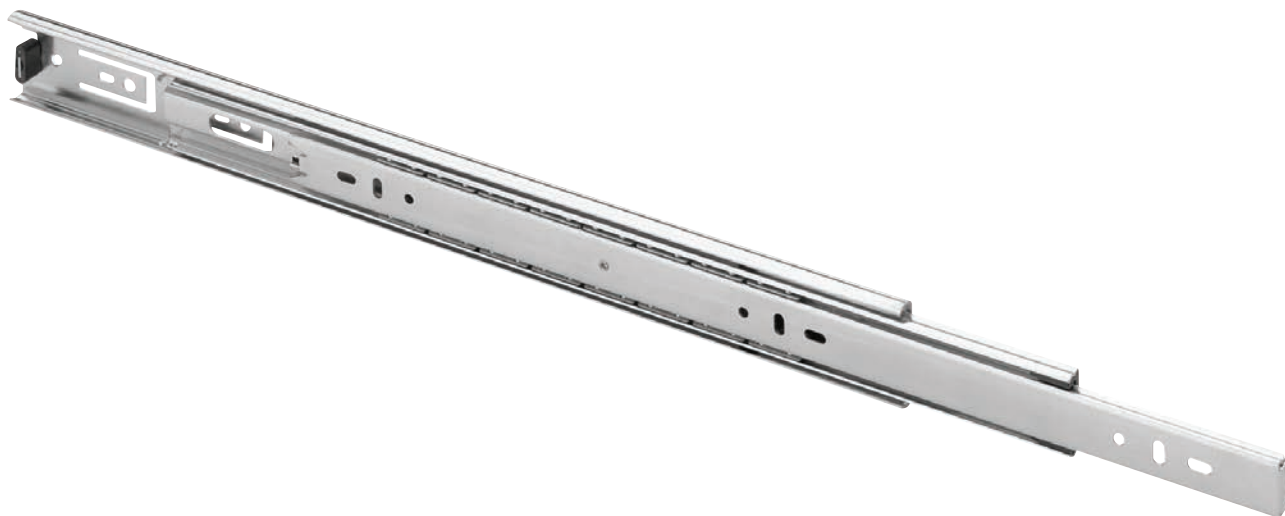

Unidad de empaque – juegos por caja, todas las longitudes: 15

\* bajo pedido

# FR 5000 US | Corredera de balines extensión total



## Especificaciones

-  lateral
-  12.8 mm / 0.50 in.
-  dinámica hasta 45 kg / 100 lbs.
-  jaula de balines
-  acero, cincado o recubrimiento electrolítico

## Características

- patrón universal de orificios
- desenganche del cajón presionando hacia abajo la palanca de separación en el perfil del cajón
- correderas se pueden instalar en ambos lados del cajón
- el asiento de retención mantiene el cajón de forma segura en posición cerrada
- compatible con la corredera de balines FR 5005
- soportes diversos disponibles para esta corredera

## Medidas

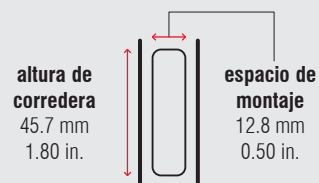

Longitud		Recorrido de Extensión		Peso		No. de artículo	No. de artículo
				por juego		cincado	negro
mm	inch	mm	inch	kg	lbs.		
150	5.91	150	5.91	*	*	400014	*
200	7.87	200	7.87	*	*	400015	*
250	9.84	250	9.84	*	*	400020	400019
300	11.81	300	11.81	*	*	400022	400018
350	13.78	350	13.78	*	*	400023	400040
400	15.75	400	15.75	*	*	400024	600041
450	17.72	450	17.72	*	*	400021	400042
500	19.69	500	19.69	*	*	400025	400043
550	21.65	550	21.65	*	*	400026	400044
600	23.62	600	23.62	*	*	400027	600045
650	25.59	650	25.59	*	*	400033	*
700	27.56	700	27.56	*	*	400034	*
750	29.53	750	29.53	*	*	*	*

Unidad de empaque – juegos por caja: 150 a 200 mm: 20 | 250 a 750 mm: 10

\* bajo pedido

# FR 5000 SMT | Corredera de balines extensión total



## Especificaciones

-  lateral
-  12.8 mm / 0.50 in.
-  dinámica hasta 45 kg / 100 lbs.
-  jaula de balines
-  acero, cincado

## Características

- perfil del cuerpo y cajón con bayonetas para montaje estándar (SMT) y bloqueo contra izado
- desenganche del cajón presionando hacia abajo la palanca de separación en el perfil del cajón
- el asiento de retención mantiene el cajón de forma segura en posición cerrada
- bajo pedido con 25 mm (0.98 in.) de sobreextensión

## Medidas

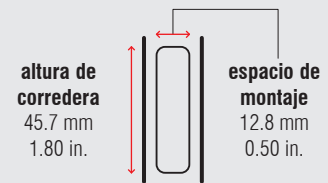

Longitud		Recorrido de Extensión		Peso		No. de artículo	No. de artículo
				por juego		1.5 mm / 16 ga. cincado	0.9 mm / 20 ga. cincado
mm	inch	mm	inch	kg	lbs.		
300	11.81	300	11.81	*	*	<b>400620</b>	*
350	13.78	350	13.78	*	*	<b>400621</b>	*
400	15.75	400	15.75	*	*	<b>400622</b>	*
450	17.72	450	17.72	*	*	<b>400623</b>	*
500	19.69	500	19.69	*	*	<b>400624</b>	*
550	21.65	550	21.65	*	*	<b>400625</b>	*
600	23.62	600	23.62	*	*	<b>400626</b>	*
650	25.59	650	25.59	*	*	<b>400627</b>	*
700	27.56	700	27.56	*	*	<b>400628</b>	*





Unidad de empaque – juegos por caja, todas las longitudes: 10

\* bajo pedido

# FR 5000 OE | Corredera de balines con sobreextensión



## Especificaciones

-  lateral
-  12.8 mm / 0.50 in.
-  dinámica hasta 45 kg / 100 lbs.
-  jaula de balines
-  acero, cincado o recubrimiento electrolítico

## Características

- patrón universal de orificios
- desenganche del cajón presionando hacia abajo la palanca de separación en el perfil del cajón
- correderas se pueden instalar en ambos lados del cajón
- el asiento de retención mantiene el cajón de forma segura en posición cerrada
- con 25 mm (0.98 in.) de sobreextensión

## Medidas

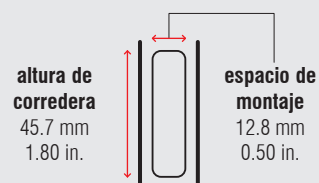

Longitud		Recorrido de Extensión		Peso		No. de artículo	No. de artículo
				por juego		cincado	negro
mm	inch	mm	inch	kg	lbs.		
250	9.84	275	10.83	*	*	*	*
300	11.81	325	12.80	*	*	400016	*
350	13.78	375	14.76	*	*	600067	600068
400	15.75	425	16.73	*	*	600074	600072
450	17.72	475	18.70	*	*	600075	600073
500	19.69	525	20.67	*	*	600076	600069
550	21.65	575	22.64	*	*	600077	*
600	23.62	625	24.61	*	*	6000702	*
650	25.59	675	26.58	*	*	*	*
700	27.56	725	28.54	*	*	*	*
750	29.53	775	30.51	*	*	*	*

Unidad de empaque – juegos por caja, todas las longitudes: 10





\* bajo pedido

# FR 5000 OE SMT

Corredera de balines con sobreextensión



## Especificaciones

-  lateral
-  12.8 mm / 0.50 in.
-  dinámica hasta 45 kg / 100 lbs.
-  jaula de balines
-  acero, cincado

## Características

- perfil del cuerpo y cajón con bayonetas para montaje estándar (SMT) y bloqueo contra izado
- desenganche del cajón presionando hacia abajo la palanca de separación en el perfil del cajón
- con 25 mm (0.98 in.) de sobreextensión

## Medidas

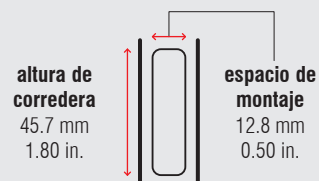

Longitud		Recorrido de Extensión		Peso		No. de artículo	No. de artículo
				por juego		1.5 mm / 16 ga. cincado	0.9 mm / 20 ga. cincado
mm	inch	mm	inch	kg	lbs.		
300	11.81	325	12.80	*	*	<b>400610</b>	*
350	13.78	375	14.76	*	*	<b>400611</b>	*
400	15.75	425	16.73	*	*	<b>400612</b>	*
450	17.72	475	18.70	*	*	<b>400613</b>	*
500	19.69	525	20.67	*	*	<b>400614</b>	*
550	21.65	575	22.64	*	*	<b>400615</b>	*
600	23.62	625	24.61	*	*	<b>400616</b>	*
650	25.59	675	26.58	*	*	<b>400617</b>	*
700	27.56	725	28.54	*	*	<b>400618</b>	*







Unidad de empaque – juegos por caja, todas las longitudes: 10

\* bajo pedido





### Especificaciones

-  lateral
-  12.8 mm / 0.50 in.
-  dinámica hasta 45 kg / 100 lbs.
-  jaula de balines
-  acero, cincado
-  +5 °C hasta +40 °C  
+41 °F hasta +104 °F

### Características

- patrón universal de orificios
- desenganche del cajón presionando hacia abajo la palanca de separación en el perfil del cajón
- pestañas de montaje para la compensación de tolerancias

### Medidas

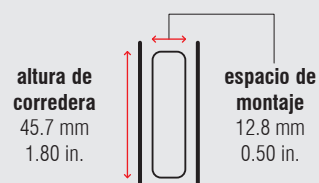





Longitud		Recorrido de Extensión		Peso		No. de artículo
				por juego		galvanizado
mm	inch	mm	inch	kg	lbs.	
300	11.81	245	9.65	0.90	1.98	5061
355	13.98	350	13.78	1.05	2.32	5062
405	15.95	400	15.75	1.20	2.65	5063
450	17.72	450	17.72	1.36	3.00	5064
500	19.69	500	19.69	1.51	3.33	5065
550	21.65	550	21.65	1.61	3.55	5066
600	23.62	600	23.62	1.81	3.99	5067
650	25.59	650	25.59	1.97	4.34	5068
700	27.56	700	27.56	2.13	4.70	5069

Unidad de empaque – juegos por caja, todas las longitudes: 10



### Especificaciones

-  lateral
-  12.8 mm / 0.50 in.
-  dinámica hasta 45 kg / 100 lbs.
-  jaula de balines
-  acero, cincado

### Características

- perfil del cuerpo y cajón con bayonetas para montaje estándar (SMT) y bloqueo contra izado
- desenganche del cajón presionando hacia abajo la palanca de separación en el perfil del cajón

### Medidas

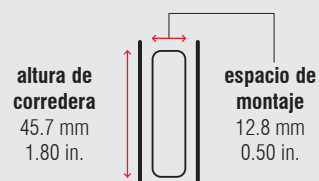

Longitud		Recorrido de Extensión		Peso		No. de artículo	No. de artículo
				por juego		1.5 mm / 16 ga. cincado	0.9 mm / 20 ga. cincado
mm	inch	mm	inch	kg	lbs.		
300	11.81	245	9.65	*	*	400630	*
355	13.98	350	13.78	*	*	400631	*
405	15.95	400	15.75	*	*	400632	*
450	17.72	450	17.72	*	*	400633	*
500	19.69	500	19.69	*	*	400634	*
550	21.65	550	21.65	*	*	400635	*
600	23.62	600	23.62	*	*	400636	*
650	25.59	650	25.59	*	*	400637	*
700	27.56	700	27.56	*	*	400638	*

Unidad de empaque – juegos por caja, todas las longitudes: 10

\* bajo pedido



### Especificaciones

-  lateral
-  13.0 mm / 0.51 in.
-  dinámica hasta 45 kg / 100 lbs.
-  jaula de balines de acero inoxidable
-  acero inoxidable 1.4301 / 304
-  +5 °C hasta +40 °C  
+41 °F hasta +104 °F

### Características

- patrón universal de orificios
- desenganche del cajón presionando hacia abajo la palanca de separación en el perfil del cajón
- correderas se pueden instalar en ambos lados del cajón

### Medidas

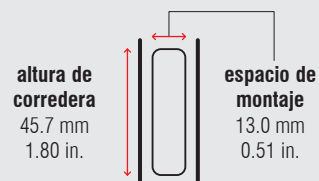

Longitud		Recorrido de Extensión		Peso		No. de artículo
				por juego		acero inoxidable
mm	inch	mm	inch	kg	lbs.	
300	11.81	245	9.65	*	*	*
355	13.98	350	13.78	*	*	*
405	15.95	400	15.75	*	*	*
450	17.72	450	17.72	*	*	*
500	19.69	500	19.69	*	*	*
550	21.65	550	21.65	*	*	*
600	23.62	600	23.62	*	*	*
650	25.59	650	25.59	*	*	*
700	27.56	700	27.56	*	*	*





Unidad de empaque – juegos por caja, todas las longitudes: 10

\* bajo pedido

# FR 5002 CNS | Corredera de balines extensión total



## Especificaciones

-  lateral
-  13.1 mm / 0.52 in.
-  dinámica hasta 45 kg / 100 lbs.
-  jaula de balines de acero inoxidable
-  acero inoxidable 1.4301 / 304

## Características

- patrón universal de orificios
- desenganche del cajón presionando hacia abajo la palanca de separación en el perfil del cajón
- pestañas de montaje para la compensación de tolerancias

## Medidas

**altura de  
corredera**  
45.7 mm  
1.80 in.

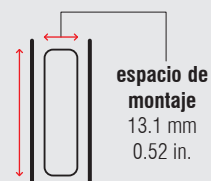

Longitud		Recorrido de Extensión		Peso		No. de artículo
				por juego		acero inoxidable
mm	inch	mm	inch	kg	lbs.	
250	9.84	250	9.84	*	*	*
300	11.81	300	11.81	*	*	*
350	13.78	350	13.78	*	*	*
400	15.75	400	15.75	1.18	2.60	5113
450	17.72	450	17.72	1.32	2.91	5114
500	19.69	500	19.69	1.50	3.31	5115
550	21.65	550	21.65	1.65	3.64	5116
600	23.62	600	23.62	1.80	3.97	5117
650	25.59	650	25.59	*	*	*
700	27.56	700	27.56	*	*	*
750	29.53	750	29.53	*	*	*



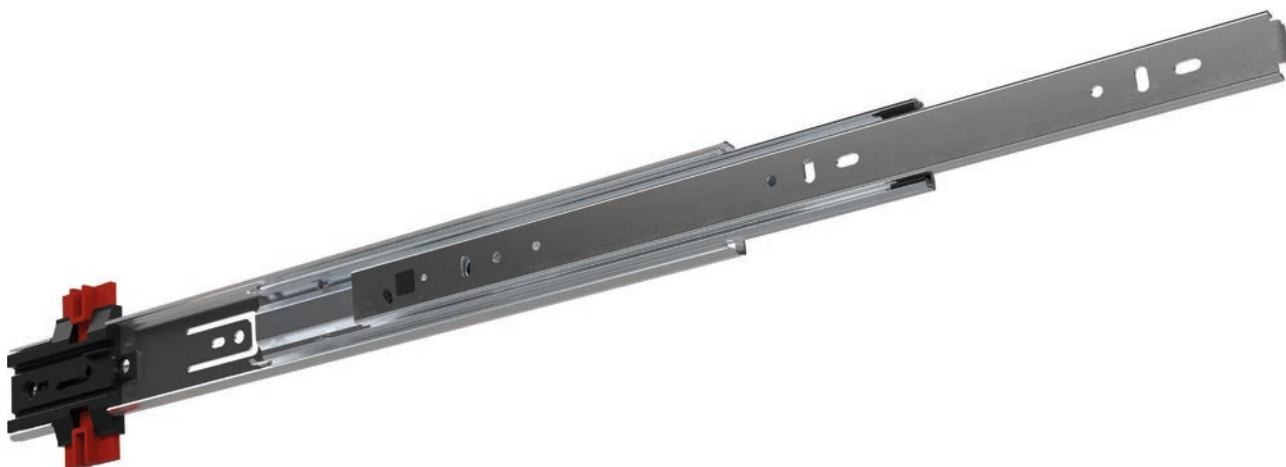

Unidad de empaque – juegos por caja, todas las longitudes: 10

\* bajo pedido

# FR 5019 OE | Corredera de balines sobreextensión total con sistema de cierre antivuelco



## Especificaciones

-  lateral
-  12.7 mm / 0.50 in.
-  dinámica hasta 45 kg / 100 lbs.
-  jaula de balines
-  acero, cincado

## Características

- patrón universal de orificios
- desenganche del cajón presionando hacia abajo la palanca de separación en el perfil del cajón
- correderas se pueden instalar en ambos lados del cajón
- con 25 mm (0.98 in.) de sobreextensión
- sistema de cierre antivuelco integrado

## Medidas

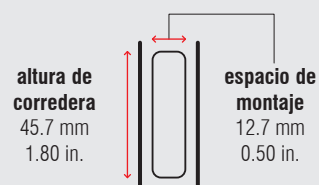

Longitud		Recorrido de Extensión		Peso		No. de artículo
				por juego		cincado
mm	inch	mm	inch	kg	lbs.	
350	13.78	375	14.76	*	*	*
400	15.75	425	16.73	*	*	400831
450	17.72	475	18.70	*	*	400832
500	19.69	525	20.67	*	*	400833
550	21.65	575	22.64	*	*	*
600	23.62	625	24.61	*	*	*
650	25.59	675	26.58	*	*	*
700	27.56	725	28.54	*	*	*

Unidad de empaque – juegos por caja, todas las longitudes: 10





\* bajo pedido

# FR 5019 OE SMT

Corredera de balines sobreextensión total  
con sistema de cierre antivuelco



## Especificaciones

-  lateral
-  12.8 mm / 0.50 in.
-  dinámica hasta 45 kg / 100 lbs.
-  jaula de balines
-  acero, cincado

## Características

- perfil del cuerpo y cajón con bayonetas para montaje estándar (SMT) y bloqueo contra izado
- desenganche del cajón presionando hacia abajo la palanca de separación en el perfil del cajón
- con 25 mm (0.98 in.) de sobreextensión
- sistema de cierre antivuelco integrado

## Medidas

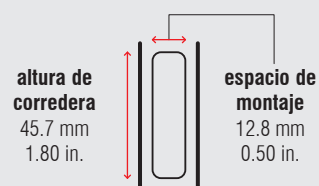

Longitud		Recorrido de Extensión		Peso		No. de artículo	No. de artículo
				por juego		1.5 mm / 16 ga. cincado	0.9 mm / 20 ga. cincado
mm	inch	mm	inch	kg	lbs.		
400	15.75	425	16.73	*	*	*	*
450	17.72	475	18.70	*	*	*	*
500	19.69	525	20.67	*	*	<b>400842</b>	*
550	21.65	575	22.64	*	*	*	*
600	23.62	625	24.61	*	*	*	*
650	25.59	675	26.58	*	*	*	*
700	27.56	725	28.54	*	*	*	*

Unidad de empaque – juegos por caja, todas las longitudes: 10

\* bajo pedido

# FR 5050

Corredera de balines extensión total



## Especificaciones

-  lateral
-  12.8 mm / 0.50 in.
-  dinámica hasta 60 kg / 132 lbs.
-  jaula de balines
-  acero, cincado

## Características

- patrón universal de orificios
- desenganche del cajón presionando hacia abajo la palanca de separación en el perfil del cajón
- correderas se pueden instalar en ambos lados del cajón
- el asiento de retención mantiene el cajón de forma segura en posición cerrada
- bajo pedido con 25 mm (0.98 in.) de sobreextensión

## Medidas

altura de  
corredera  
50.0 mm  
1.97 in.

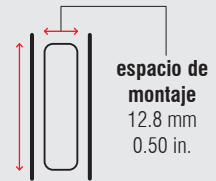

Longitud		Recorrido de Extensión		Peso		No. de artículo
				por juego		cincado
mm	inch	mm	inch	kg	lbs.	
250	9.84	250	9.84	*	*	400550
300	11.81	300	11.81	*	*	400551
350	13.78	350	13.78	*	*	400552
400	15.75	400	15.75	*	*	400553
450	17.72	450	17.72	*	*	400554
500	19.69	500	19.69	*	*	400555
550	21.65	550	21.65	*	*	400556
600	23.62	600	23.62	*	*	400557
650	25.59	650	25.59	*	*	400558
700	27.56	700	27.56	*	*	400559

Unidad de empaque – juegos por caja: 250 a 500 mm: **10** | 550 a 700 mm: **8**

\* bajo pedido

# FR 5050 SMT | Corredera de balines extensión total



## Especificaciones

-  lateral
-  12.8 mm / 0.50 in.
-  dinámica hasta 60 kg / 132 lbs.
-  jaula de balines
-  acero, cincado

## Características

- perfil del cuerpo y cajón con bayonetas para montaje estándar (SMT) y bloqueo contra izado
- desenganche del cajón presionando hacia abajo la palanca de separación en el perfil del cajón
- el asiento de retención mantiene el cajón de forma segura en posición cerrada
- bajo pedido con 25 mm (0.98 in.) de sobreextensión

## Medidas

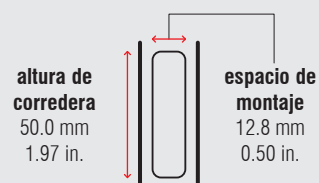

Longitud		Recorrido de Extensión		Peso		No. de artículo	No. de artículo
				por juego		1.5 mm / 16 ga. cincado	0.9 mm / 20 ga. cincado
mm	inch	mm	inch	kg	lbs.		
400	15.75	400	15.75	*	*	*	*
450	17.72	450	17.72	*	*	*	*
500	19.69	500	19.69	*	*	*	*
550	21.65	550	21.65	*	*	*	*
600	23.62	600	23.62	*	*	*	*
650	25.59	650	25.59	*	*	*	*
700	27.56	700	27.56	*	*	*	*







Unidad de empaque – juegos por caja: 400 a 500 mm: **10** | 550 a 700 mm: **8**

\* bajo pedido





### Especificaciones

-  lateral
-  12.8 mm / 0.50 in.
-  dinámica hasta 55 kg / 120 lbs.
-  jaula de balines
-  acero, cincado
-  +5 °C hasta +40 °C  
+41 °F hasta +104 °F

### Características

- patrón universal de orificios
- desenganche del cajón presionando hacia abajo la palanca de separación en el perfil del cajón
- correderas se pueden instalar en ambos lados del cajón

### Medidas

altura de  
corredera  
50.0 mm  
1.97 in.

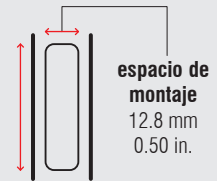







Longitud		Recorrido de Extensión		Peso		No. de artículo
				por juego		cincado
mm	inch	mm	inch	kg	lbs.	*
355	13.98	350	13.78	*	*	*
405	15.95	400	15.75	*	*	*
450	17.72	450	17.72	*	*	*
500	19.69	500	19.69	*	*	*
550	21.65	550	21.65	*	*	*
600	23.62	600	23.62	*	*	*
650	25.59	650	25.59	*	*	*
700	27.56	700	27.56	*	*	*

Unidad de empaque – juegos por caja: 355 a 500 mm: **10** | 550 a 700 mm: **8**

\* bajo pedido



### Especificaciones

-  lateral
-  12.8 mm / 0.50 in.
-  dinámica hasta 60 kg / 132 lbs.
-  jaula de balines
-  acero, cincado
-  +5 °C hasta +40 °C  
+41 °F hasta +104 °F

### Características

- perfil del cuerpo y cajón con bayonetas para montaje estándar (SMT) y bloqueo contra izado
- desenganche del cajón presionando hacia abajo la palanca de separación en el perfil del cajón

### Medidas

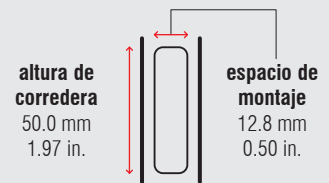

Longitud		Recorrido de Extensión		Peso		No. de artículo	No. de artículo
				por juego		1.5 mm / 16 ga. cincado	0.9 mm / 20 ga. cincado
mm	inch	mm	inch	kg	lbs.		
355	13.98	350	13.78	*	*	*	*
405	15.95	400	15.75	*	*	*	*
450	17.72	450	17.72	*	*	*	*
500	19.69	500	19.69	*	*	*	*
550	21.65	550	21.65	*	*	*	*
600	23.62	600	23.62	*	*	*	*
650	25.59	650	25.59	*	*	*	*
700	27.56	700	27.56	*	*	*	*

Unidad de empaque – juegos por caja: 355 a 500 mm: **10** | 550 a 700 mm: **8**

\* bajo pedido

# FR 5050 OE | Corredera de balines con sobreextensión



## Especificaciones

-  lateral
-  12.8 mm / 0.50 in.
-  dinámica hasta 60 kg / 132 lbs.
-  jaula de balines
-  acero, cincado

## Características

- patrón universal de orificios
- desenganche del cajón presionando hacia abajo la palanca de separación en el perfil del cajón
- correderas se pueden instalar en ambos lados del cajón
- el asiento de retención mantiene el cajón de forma segura en posición cerrada
- con 25 mm (0.98 in.) de sobreextensión

## Medidas

**altura de  
corredera**  
50.0 mm  
1.97 in.

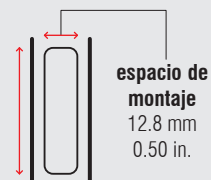

Longitud		Recorrido de Extensión		Peso		No. de artículo
				por juego		cincado
mm	inch	mm	inch	kg	lbs.	
300	11.81	325	12.80	*	*	*
350	13.78	375	14.76	*	*	*
400	15.75	425	16.73	*	*	*
450	17.72	475	18.70	*	*	*
500	19.69	525	20.67	*	*	*
550	21.65	575	22.64	*	*	*
600	23.62	625	24.61	*	*	*
650	25.59	675	26.58	*	*	*
700	27.56	725	28.54	*	*	*





Unidad de empaque – juegos por caja: 300 a 500 mm: **10** | 550 a 700 mm: **8**

\* bajo pedido

# FR 5050 OE SMT | Corredera de balines con sobreextensión



## Especificaciones

-  lateral
-  12.8 mm / 0.50 in.
-  dinámica hasta 60 kg / 132 lbs.
-  jaula de balines
-  acero, cincado

## Características

- perfil del cuerpo y cajón con bayonetas para montaje estándar (SMT) y bloqueo contra izado
- desenganche del cajón presionando hacia abajo la palanca de separación en el perfil del cajón
- el asiento de retención mantiene el cajón de forma segura en posición cerrada
- con 25 mm (0.98 in.) de sobreextensión

## Medidas

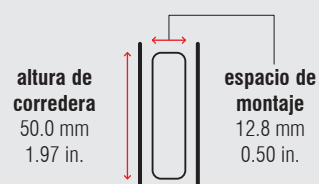

Longitud		Recorrido de Extensión		Peso		No. de artículo	No. de artículo
				por juego		1.5 mm / 16 ga. cincado	0.9 mm / 20 ga. cincado
mm	inch	mm	inch	kg	lbs.		
400	15.75	425	16.73	*	*	*	*
450	17.72	475	18.70	*	*	*	*
500	19.69	525	20.67	*	*	*	*
550	21.65	575	22.64	*	*	*	*
600	23.62	625	24.61	*	*	*	*
650	25.59	675	26.58	*	*	*	*
700	27.56	725	28.54	*	*	*	*





Unidad de empaque – juegos por caja: 400 a 500 mm: **10** | 550 a 700 mm: **8**

\* bajo pedido

# FR 5210 OE | Corredera de balines con sobreextensión



## Especificaciones

-  lateral
-  13.0 mm / 0.51 in.
-  dinámica hasta 90 kg / 198 lbs.
-  jaula de balines
-  acero, cincado o recubrimiento electrolítico

## Características

- patrón universal de orificios
- desenganche del cajón presionando hacia abajo la palanca de separación en el perfil del cajón
- correderas se pueden instalar en ambos lados del cajón
- el asiento de retención mantiene el cajón de forma segura en posición cerrada
- con 25 mm (0.98 in.) de sobreextensión

## Medidas

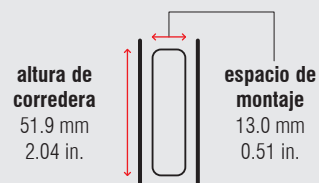

Longitud		Recorrido de Extensión		Peso		No. de artículo	No. de artículo
				por juego		cincado	negro
mm	inch	mm	inch	kg	lbs.		
250	9.84	275	10.83	*	*	400169	400180
300	11.81	325	12.80	*	*	400170	400181
350	13.78	375	14.76	*	*	400171	400182
400	15.75	425	16.73	*	*	400172	400183
450	17.72	475	18.70	*	*	400173	400184
500	19.69	525	20.67	*	*	400174	400185
550	21.65	575	22.64	*	*	400175	400186
600	23.62	625	24.61	*	*	400176	400187
650	25.59	675	26.58	*	*	400178	400188
700	27.56	725	28.54	*	*	400179	400189

Unidad de empaque – juegos por caja: 300 a 450 mm: **10** | 500 a 550 mm: **8** | 600 a 700 mm: **6**





\* bajo pedido

# FR 5210 OE SMT

Corredera de balines con sobreextensión



## Especificaciones

-  lateral
-  13.0 mm / 0.51 in.
-  dinámica hasta 90 kg / 198 lbs.
-  jaula de balines
-  acero, cincado

## Características

- perfil del cuerpo y cajón con bayonetas para montaje estándar (SMT) y bloqueo contra izado
- desenganche del cajón presionando hacia abajo la palanca de separación en el perfil del cajón
- el asiento de retención mantiene el cajón de forma segura en posición cerrada
- con 25 mm (0.98 in.) de sobreextensión

## Medidas

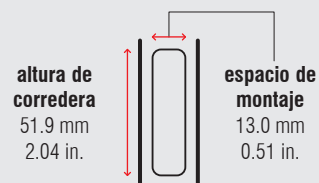







Longitud		Recorrido de Extensión		Peso		No. de artículo	No. de artículo
				por juego		1.5 mm / 16 ga. cincado	0.9 mm / 20 ga. cincado
mm	inch	mm	inch	kg	lbs.		
300	11.81	325	12.80	*	*	400650	*
350	13.78	375	14.76	*	*	400651	*
400	15.75	425	16.73	*	*	400652	*
450	17.72	475	18.70	*	*	400653	*
500	19.69	525	20.67	*	*	400654	*
550	21.65	575	22.64	*	*	400655	*
600	23.62	625	24.61	*	*	400656	*
650	25.59	675	26.58	*	*	400657	*
700	27.56	725	28.54	*	*	400658	*

Unidad de empaque – juegos por caja: 300 a 450 mm: **10** | 500 a 550 mm: **8** | 600 a 700 mm: **6**

\* bajo pedido



### Especificaciones

-  lateral
-  13.2 mm / 0.52 in.
-  dinámica hasta 90 kg / 198 lbs.
-  jaula de balines
-  acero, cincado
-  +5 °C hasta +40 °C  
+41 °F hasta +104 °F

### Características

- patrón universal de orificios
- desenganche del cajón presionando hacia abajo la palanca de separación en el perfil del cajón
- correderas se pueden instalar en ambos lados del cajón
- el asiento de retención mantiene el cajón de forma segura en posición cerrada
- con 25 mm (0.98 in.) de sobreextensión

### Medidas

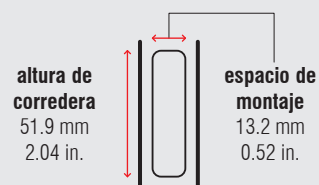







Longitud		Recorrido de Extensión		Peso		No. de artículo
				por juego		cincado
mm	inch	mm	inch	kg	lbs.	
400	15.75	425	16.73	*	*	<b>400110</b>
450	17.72	475	18.70	*	*	<b>400111</b>
500	19.69	525	20.67	*	*	<b>400112</b>
550	21.65	575	22.64	*	*	<b>400113</b>
600	23.62	625	24.61	*	*	<b>400115</b>
650	25.59	675	26.58	*	*	<b>400116</b>
700	27.56	725	28.54	*	*	*

Unidad de empaque – juegos por caja: 400 a 450 mm: **10** | 500 a 550 mm: **8** | 600 a 700 mm: **6**



### Especificaciones

-  lateral
-  13.2 mm / 0.52 in.
-  dinámica hasta 90 kg / 198 lbs.
-  jaula de balines
-  acero, cincado
-  +5 °C hasta +40 °C  
+41 °F hasta +104 °F

### Características

- perfil del cuerpo y cajón con bayonetas para montaje estándar (SMT) y bloqueo contra izado
- desenganche del cajón presionando hacia abajo la palanca de separación en el perfil del cajón
- con 25 mm (0.98 in.) de sobreextensión

### Medidas

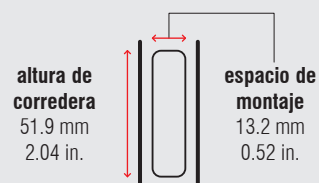

Longitud		Recorrido de Extensión		Peso		No. de artículo	No. de artículo
				por juego		1.5 mm / 16 ga. cincado	0.9 mm / 20 ga. cincado
mm	inch	mm	inch	kg	lbs.		
400	15.75	425	16.73	*	*	*	*
450	17.72	475	18.70	*	*	<b>400273</b>	*
500	19.69	525	20.67	*	*	*	*
550	21.65	575	22.64	*	*	*	*
600	23.62	625	24.61	*	*	*	*
650	25.59	675	26.58	*	*	*	*
700	27.56	725	28.54	*	*	*	*

Unidad de empaque – juegos por caja: 400 a 450 mm: **10** | 500 a 550 mm: **8** | 600 a 700 mm: **6**





\* bajo pedido



# FR 5219 OE | Corredera de balines sobreextensión total con sistema de cierre antivuelco



## Especificaciones

-  lateral
-  13.0 mm / 0.51 in.
-  dinámica hasta 90 kg / 198 lbs.
-  jaula de balines
-  acero, cincado o recubrimiento electrolítico

## Características

- patrón universal de orificios
- desenganche del cajón presionando hacia abajo la palanca de separación en el perfil del cajón
- con 25 mm (0.98 in.) de sobreextensión
- sistema de cierre antivuelco integrado

## Medidas

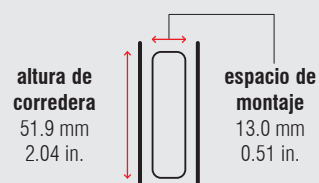

Longitud		Recorrido de Extensión		Peso		No. de artículo	No. de artículo
				por juego		cincado	negro
mm	inch	mm	inch	kg	lbs.		
350	13.78	375	14.76	*	*	*	*
400	15.75	425	16.73	*	*	*	*
450	17.72	475	18.70	*	*	4002421	*
500	19.69	525	20.67	*	*	4002431	*
550	21.65	575	22.64	*	*	4002441	*
600	23.62	625	24.61	*	*	*	*
650	25.59	675	26.58	*	*	*	*
700	27.56	725	28.54	*	*	*	*

Unidad de empaque – juegos por caja: 350 a 450 mm: **10** | 500 a 550 mm: **8** | 600 a 700 mm: **6**

\* bajo pedido

# FR 5219 OE SMT

Corredera de balines sobreextensión total  
con sistema de cierre antivuelco



## Especificaciones

-  lateral
-  13.0 mm / 0.51 in.
-  dinámica hasta 90 kg / 198 lbs.
-  jaula de balines
-  acero, cincado

## Características

- perfil del cuerpo y cajón con bayonetas para montaje estándar (SMT) y bloqueo contra izado
- desenganche del cajón presionando hacia abajo la palanca de separación en el perfil del cajón
- con 25 mm (0.98 in.) de sobreextensión
- sistema de cierre antivuelco integrado

## Medidas

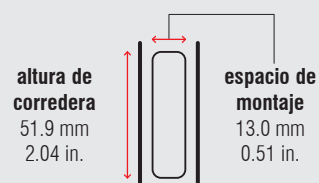





Longitud		Recorrido de Extensión		Peso		No. de artículo	No. de artículo
				por juego		1.5 mm / 16 ga. cincado	0.9 mm / 20 ga. cincado
mm	inch	mm	inch	kg	lbs.		
400	15.75	425	16.73	*	*	*	*
450	17.72	475	18.70	*	*	*	*
500	19.69	525	20.67	*	*	<b>400350</b>	*
550	21.65	575	22.64	*	*	*	*
600	23.62	625	24.61	*	*	*	*
650	25.59	675	26.58	*	*	*	*
700	27.56	725	28.54	*	*	*	*

Unidad de empaque – juegos por caja, todas las longitudes: 10

\* bajo pedido



### Especificaciones

-  lateral
-  19.1 mm / 0.75 in.
-  dinámica hasta 100 kg / 220 lbs.
-  jaula de balines de acero inoxidable
-  acero, cincado

### Características

- desenganche del cajón presionando hacia abajo la palanca de separación en el perfil del cajón
- correderas se pueden instalar en ambos lados del cajón
- el asiento de retención mantiene el cajón de forma segura en posición cerrada
- de 304.8 mm (12 in.) hasta 711.2 mm (28 in.) con 25 mm (0.98 in.) de sobreextensión

### Medidas

**altura de  
corredera**  
56.0 mm  
2.20 in.

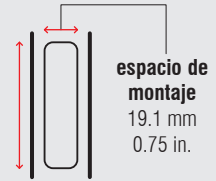

**espacio de  
montaje**  
19.1 mm  
0.75 in.





Longitud		Recorrido de Extensión		Peso		No. de artículo
				por juego		cincado
mm	inch	mm	inch	kg	lbs.	
254.0	10	254.0	10	1.46	3.22	5002
304.8	12	330.2	13	1.75	3.86	5003
355.6	14	381.0	15	2.04	4.50	5004
406.4	16	431.8	17	2.36	5.20	5005
457.2	18	482.6	19	2.68	5.91	5006
508.0	20	533.4	21	3.00	6.61	5007
558.8	22	584.2	23	3.46	7.63	5008
609.6	24	635.0	25	3.64	8.02	5009
660.4	26	685.8	27	4.08	8.99	5010
711.2	28	736.6	29	4.24	9.35	5011
762.0	30	762.0	30	4.53	9.99	5012
812.8	32	812.8	32	4.84	10.67	5013
863.6	34	863.6	34	5.14	11.33	5014
914.4	36	914.4	36	5.44	11.99	5015
965.2	38	965.2	38	5.75	12.68	5016
1,016.0	40	1,016.0	40	6.07	13.38	5017
1,066.8	42	1,066.8	42	6.36	14.02	5018
1,117.6	44	1,117.6	44	6.67	14.70	5019

Unidad de empaque – juegos por caja: 254.0 a 457.2 mm: **8** | 508.0 a 711.2 mm: **6** | 762.0 a 1,117.6 mm: **4**

# FR 5609 SMT | Corredera de balines extensión total



## Especificaciones

-  lateral
-  19.1 mm / 0.75 in.
-  dinámica hasta 100 kg / 220 lbs.
-  jaula de balines de acero inoxidable
-  acero, cincado

## Características

- perfil del cuerpo y cajón con bayonetas para montaje estándar (SMT) y bloqueo contra izado
- desenganche del cajón presionando hacia abajo la palanca de separación en el perfil del cajón
- el asiento de retención mantiene el cajón de forma segura en posición cerrada
- de 304.8 mm (12 in.) hasta 711.2 mm (28 in.) con 25 mm (0.98 in.) de sobreextensión

## Medidas

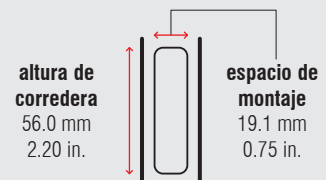







Longitud		Recorrido de Extensión		Peso		No. de artículo	No. de artículo
				por juego		1.5 mm / 16 ga. cincado	1.9 mm / 14 ga. cincado
mm	inch	mm	inch	kg	lbs.		
254.0	10	254.0	10	*	*	*	*
304.8	12	330.2	13	*	*	*	*
355.6	14	381.0	15	*	*	*	*
406.4	16	431.8	17	*	*	*	*
457.2	18	482.6	19	*	*	*	*
508.0	20	533.4	21	*	*	*	*
558.8	22	584.2	23	*	*	*	*
609.6	24	635.0	25	*	*	*	*
660.4	26	685.8	27	*	*	*	*
711.2	28	736.6	29	*	*	*	*
762.0	30	762.0	30	*	*	*	*
812.8	32	812.8	32	*	*	*	*
863.6	34	863.6	34	*	*	*	*
914.4	36	914.4	36	*	*	*	*
965.2	38	965.2	38	*	*	*	*
1,016.0	40	1,016.0	40	*	*	*	*
1,066.8	42	1,066.8	42	*	*	*	*
1,117.6	44	1,117.6	44	*	*	*	*

Unidad de empaque – juegos por caja, todas las longitudes: 4

\* bajo pedido



### Especificaciones

-  lateral
-  19.1 mm / 0.75 in.
-  dinámica hasta 80 kg / 176 lbs.
-  jaula de balines
-  acero, cincado
-  +5 °C to +40 °C  
+41 °F to +104 °F

### Características

- desenganche del cajón presionando hacia abajo la palanca de separación en el perfil del cajón
- correderas se pueden instalar en ambos lados del cajón

### Medidas

altura de  
corredera  
56.0 mm  
2.20 in.

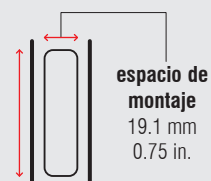

espacio de  
montaje  
19.1 mm  
0.75 in.







Longitud		Recorrido de Extensión		Peso		No. de artículo
				por juego		cincado
mm	inch	mm	inch	kg	lbs.	
355.6	14	355.6	14	*	*	5919
406.4	16	406.4	16	*	*	5920
457.2	18	457.2	18	*	*	5921
508.0	20	508.0	20	*	*	5922
558.8	22	558.8	22	*	*	5923
609.6	24	609.6	24	*	*	5924
660.4	26	660.4	26	*	*	5925
711.2	28	711.2	28	*	*	5926
762.0	30	762.0	30	*	*	5927

Unidad de empaque – juegos por caja: 355.6 a 457.2 mm: 8 | 508.0 a 609.6 mm: 6 | 660.4 a 762.0 mm: 4

\* bajo pedido



### Especificaciones

-  lateral
-  19.1 mm / 0.75 in.
-  dinámica hasta 80 kg / 176 lbs.
-  jaula de balines
-  acero, cincado
-  +5 °C hasta +40 °C  
+41 °F hasta +104 °F

### Características

- perfil del cuerpo y cajón con bayonetas para montaje estándar (SMT)
- desenganche del cajón presionando hacia abajo la palanca de separación en el perfil del cajón

### Medidas

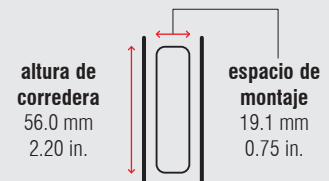

Longitud		Recorrido de Extensión		Peso		No. de artículo	No. de artículo
				por juego		1.5 mm / 16 ga. cincado	1.9 mm / 14 ga. cincado
mm	inch	mm	inch	kg	lbs.		
355.6	14	355.6	14	*	*	*	*
406.4	16	406.4	16	*	*	*	*
457.2	18	457.2	18	*	*	*	*
508.0	20	508.0	20	*	*	*	*
558.8	22	558.8	22	*	*	*	*
609.6	24	609.6	24	*	*	*	*
660.4	26	660.4	26	*	*	*	*
711.2	28	711.2	28	*	*	*	*
762.0	30	762.0	30	*	*	*	*

Unidad de empaque – juegos por caja: 355.6 a 457.2 mm: **8** | 508.0 a 609.6 mm: **6** | 660.4 a 762.0 mm: **4**

\* bajo pedido

# FR 5619 OE | Corredera de balines sobreextensión total con sistema de cierre antivuelco



## Especificaciones

-  lateral
-  19.1 mm / 0.75 in.
-  dinámica hasta 100 kg / 220 lbs.
-  jaula de balines
-  acero, cincado

## Características

- correderas se pueden instalar en ambos lados del cajón
- el asiento de retención mantiene el cajón de forma segura en posición cerrada
- con 25 mm (0.98 in.) de sobreextensión
- sistema de cierre antivuelco integrado

## Medidas

**altura de corredera**  
56.0 mm  
2.20 in.

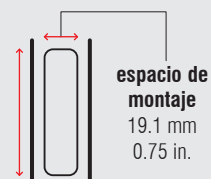



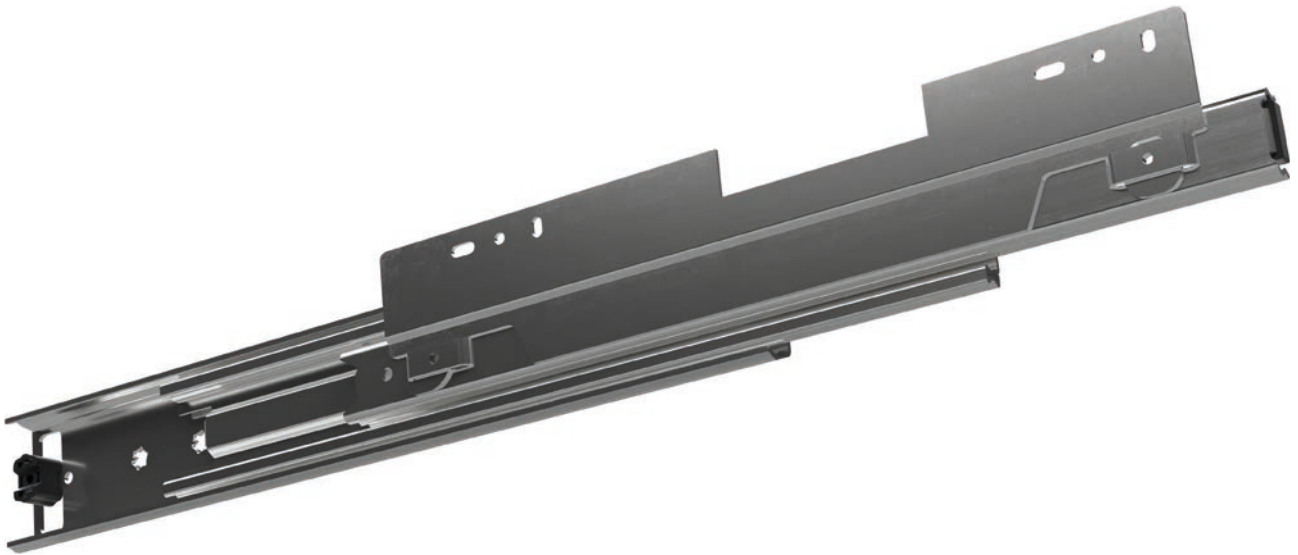

Longitud		Recorrido de Extensión		Peso		No. de artículo
				por juego		cincado
mm	inch	mm	inch	kg	lbs.	
400	15.75	425	16.73	*	*	400860
450	17.72	475	18.70	*	*	400861
500	19.69	525	20.67	*	*	400862
550	21.65	575	22.64	*	*	400863
600	23.62	625	24.61	*	*	400864
650	25.59	675	26.58	*	*	400865
700	27.56	725	28.54	*	*	400866

Unidad de empaque – juegos por caja: 400 a 450 mm: **8** | 500 a 600 mm: **6** | 650 a 700 mm: **4**

\* bajo pedido



### Especificaciones

-  lateral
-  22.6 mm / 0.89 in.
-  dinámica hasta 115 kg / 254 lbs.
-  jaula de balines
-  acero, cincado

### Características

- correderas se pueden instalar en ambos lados del cajón
- el asiento de retención mantiene el cajón de forma segura en posición cerrada
- riel para desconectar cajonera (DDR)
- hasta 700 mm (27.56 in.) con 25 mm (0.98 in.) de sobreextensión

### Medidas

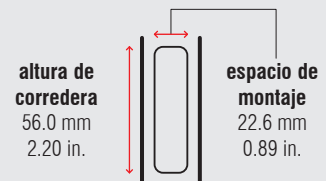

Longitud		Recorrido de Extensión		Peso		No. de artículo
				por juego		cincado
mm	inch	mm	inch	kg	lbs.	
400	15.75	425	16.73	*	*	*
450	17.72	475	18.70	*	*	*
500	19.69	525	20.69	*	*	*
550	21.65	575	22.64	*	*	*
600	23.62	625	24.61	*	*	*
650	25.59	675	26.58	*	*	*
700	27.56	725	28.54	*	*	*
800	31.50	800	31.50	*	*	*
900	35.43	900	35.43	*	*	*
1,000	39.37	1,000	39.37	*	*	*
1,100	43.31	1,100	43.31	*	*	*

Unidad de empaque – juegos por caja: 400 a 450 mm: **8** | 500 a 600 mm: **6** | 650 a 1,100 mm: **4**

\* bajo pedido







# FR 5400

Corredera de balines extensión total



## Especificaciones

-  lateral
-  19.5 mm / 0.77 in.
-  dinámica hasta 250 kg / 550 lbs.
-  jaula de balines de acero inoxidable
-  acero, cincado

## Características

- correderas se pueden instalar en ambos lados del cajón
- no desmontable
- posibilidad de montaje plano con reducción en la capacidad de carga

## Medidas

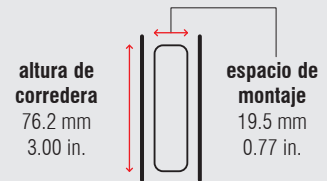





Longitud		Recorrido de Extensión		Peso		No. de artículo
				por juego		cincado
mm	inch	mm	inch	kg	lbs.	
203.2	8	203.2	8	1.95	4.30	5500
254.0	10	254.0	10	2.45	5.40	5501
304.8	12	304.8	12	2.98	6.56	5502
355.6	14	355.6	14	3.48	7.66	5503
406.4	16	406.4	16	4.00	8.82	5504
457.2	18	457.2	18	4.70	10.36	5505
508.0	20	508.0	20	5.20	11.46	5506
558.8	22	558.8	22	5.55	12.24	5507
609.6	24	609.6	24	6.05	13.34	5508
660.4	26	660.4	26	6.60	14.55	5509
711.2	28	711.2	28	7.10	15.65	5510
762.0	30	762.0	30	7.55	16.64	5511
812.8	32	812.8	32	8.10	17.86	5512
863.3	34	863.3	34	8.60	18.96	5513
914.4	36	914.4	36	9.10	20.06	5514
965.2	38	965.2	38	9.60	21.16	5515
1,016.0	40	1,016.0	40	10.30	22.71	5516
1,066.8	42	1,066.8	42	11.00	24.25	5517
1,117.6	44	1,117.6	44	11.40	25.13	5518
1,168.4	46	1,168.4	46	11.80	26.01	5519
1,219.2	48	1,219.2	48	12.30	27.12	5520
1,270.0	50	1,270.0	50	12.70	28.00	5521
1,320.0	52	1,320.0	52	13.20	29.10	5522
1,371.6	54	1,371.6	54	13.60	29.98	5523
1,422.4	56	1,422.4	56	14.10	31.09	5524
1,473.2	58	1,473.2	58	14.60	32.19	5525
1,524.0	60	1,524.0	60	15.40	33.95	5526

Unidad de empaque – juegos por caja: 203.2 a 609.6 mm: 4 | 660.4 a 863.3 mm: 2 | 914.4 a 1,524.0 mm: 1

# FR 5400 SMT | Corredera de balines extensión total



## Especificaciones

-  lateral
-  19.5 mm / 0.77 in.
-  dinámica hasta 250 kg / 550 lbs.
-  jaula de balines de acero inoxidable
-  acero, cincado

## Características

- perfil del cuerpo y cajón con bayonetas para montaje estándar (SMT) y bloqueo contra izado
- no desmontable

## Medidas

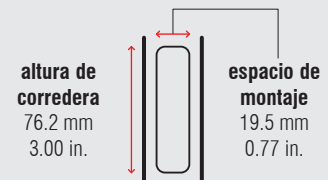





Longitud		Recorrido de Extensión		Peso		No. de artículo	No. de artículo
				por juego		1.5 mm / 16 ga. cincado	1.9 mm / 14 ga. cincado
mm	inch	mm	inch	kg	lbs.		
304.8	12	304.8	12	2.98	6.56	<b>5702</b>	<b>5752</b>
355.6	14	355.6	14	3.48	7.66	<b>5703</b>	<b>5753</b>
406.4	16	406.4	16	4.00	8.82	<b>5704</b>	<b>5754</b>
457.2	18	457.2	18	4.70	10.36	<b>5705</b>	<b>5755</b>
508.0	20	508.0	20	5.20	11.46	<b>5706</b>	<b>5756</b>
558.8	22	558.8	22	5.55	12.24	<b>5707</b>	<b>5757</b>
609.6	24	609.6	24	6.05	13.34	<b>5708</b>	<b>5758</b>
660.4	26	660.4	26	6.60	14.55	<b>5709</b>	<b>5759</b>
711.2	28	711.2	28	7.10	15.65	<b>5710</b>	<b>5760</b>
762.0	30	762.0	30	7.55	16.64	<b>5711</b>	<b>5761</b>
812.8	32	812.8	32	8.10	17.86	<b>5712</b>	<b>5762</b>
863.3	34	863.3	34	8.60	18.96	<b>5713</b>	<b>5763</b>
914.4	36	914.4	36	9.10	20.06	<b>5714</b>	<b>5764</b>
965.2	38	965.2	38	9.60	21.16	<b>5715</b>	<b>5765</b>
1,016.0	40	1,016.0	40	10.30	22.71	<b>5716</b>	<b>5766</b>
1,066.8	42	1,066.8	42	11.00	24.25	<b>5717</b>	<b>5767</b>
1,117.6	44	1,117.6	44	11.40	25.13	<b>5718</b>	<b>5768</b>
1,168.4	46	1,168.4	46	11.80	26.01	<b>5719</b>	<b>5769</b>
1,219.2	48	1,219.2	48	12.30	27.12	<b>5720</b>	<b>5770</b>
1,270.0	50	1,270.0	50	12.70	28.00	<b>5721</b>	<b>5771</b>
1,320.0	52	1,320.0	52	13.20	29.10	<b>5722</b>	<b>5772</b>
1,371.6	54	1,371.6	54	13.60	29.98	<b>5723</b>	<b>5773</b>
1,422.4	56	1,422.4	56	14.10	31.09	<b>5724</b>	<b>5774</b>
1,473.2	58	1,473.2	58	14.60	32.19	<b>5725</b>	<b>5775</b>
1,524.0	60	1,524.0	60	15.40	33.95	<b>5726</b>	<b>5776</b>

Unidad de empaque – juegos por caja: 304.8 a 1,168.4 mm: **4** | 1,219.2 a 1,524.0 mm: **2**

# FR 5400L | Corredera de balines extensión total con mecanismo de bloqueo



## Especificaciones

-  lateral
-  19.5 mm / 0.77 in.
-  dinámica hasta 250 kg / 550 lbs.
-  jaula de balines de acero inoxidable
-  acero, cincado

## Características

- cierre de seguridad en posición cerrada y en posición abierta
- correderas son izquierda y derecha
- no desmontable
- FR 5400L: mecanismo izquierda y derecha
- FR 5400L-L: mecanismo izquierda
- FR 5400L-R: mecanismo derecha

## Medidas

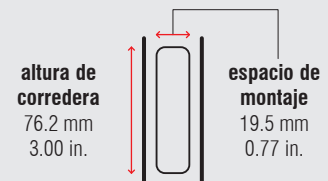

Longitud		Recorrido de Extensión		Peso		No. de artículo	No. de artículo	No. de artículo
				por juego		FR 5400L	FR 5400L-L	FR 5400L-R
mm	inch	mm	inch	kg	lbs.			
304.8	12	304.8	12	3.21	7.08	5602	*	*
355.6	14	355.6	14	3.75	8.27	5603	*	*
406.4	16	406.4	16	4.27	9.41	5604	*	*
457.2	18	457.2	18	4.82	10.63	5605	*	*
508.0	20	508.0	20	5.35	11.79	5606	*	*
558.8	22	558.8	22	5.85	12.90	5607	*	*
609.6	24	609.6	24	6.32	13.93	5608	*	*
660.4	26	660.4	26	7.00	15.43	5609	*	*
711.2	28	711.2	28	7.45	16.42	5610	*	*
762.0	30	762.0	30	7.95	17.53	5611	*	*
812.8	32	812.8	32	8.50	18.74	5612	*	*
863.6	34	863.6	34	9.00	19.84	5613	*	*
914.4	36	914.4	36	9.50	20.94	5614	*	*
965.2	38	965.2	38	10.00	22.05	5615	*	*
1,016.0	40	1,016.0	40	10.70	23.59	5616	*	*
1,066.8	42	1,066.8	42	11.40	25.13	5617	*	*
1,117.6	44	1,117.6	44	11.80	26.01	5618	*	*
1,168.4	46	1,168.4	46	12.30	27.12	5619	*	*
1,219.2	48	1,219.2	48	12.70	28.00	5620	*	*
1,270.0	50	1,270.0	50	13.10	28.88	5621	*	*
1,320.8	52	1,320.8	52	13.80	30.42	5622	*	*
1,371.6	54	1,371.6	54	14.10	31.09	5623	*	*
1,422.4	56	1,422.4	56	14.50	31.97	5624	*	*
1,473.2	58	1,473.2	58	15.00	33.07	5625	*	*
1,524.0	60	1,524.0	60	15.80	34.83	5626	*	*

Unidad de empaque – juegos por caja: 304.8 a 609.6 mm: 4 | 660.4 a 863.6 mm: 2 | 914.4 a 1,524.0 mm: 1





\* bajo pedido

# FR 5400L SMT

Corredera de balines extensión total  
con mecanismo de bloqueo



## Especificaciones

-  lateral
-  19.5 mm / 0.77 in.
-  dinámica hasta 250 kg / 550 lbs.
-  jaula de balines de acero inoxidable
-  acero, cincado

## Características

- perfil del cuerpo y cajón con bayonetas para montaje estándar (SMT) y bloqueo contra izado
- no desmontable
- cierre de seguridad en posición cerrada y en posición abierta

## Medidas

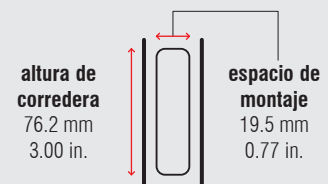

Longitud		Recorrido de Extensión		Peso		No. de artículo	No. de artículo
				por juego		1.5 mm / 16 ga. cincado	1.9 mm / 14 ga. cincado
mm	inch	mm	inch	kg	lbs.		
304.8	12	304.8	12	3.21	7.08	*	*
355.6	14	355.6	14	3.75	8.27	*	*
406.4	16	406.4	16	4.27	9.41	*	*
457.2	18	457.2	18	4.82	10.63	*	*
508.0	20	508.0	20	5.35	11.79	*	*
558.8	22	558.8	22	5.85	12.90	*	*
609.6	24	609.6	24	6.32	13.93	*	*
660.4	26	660.4	26	7.00	15.43	*	*
711.2	28	711.2	28	7.45	16.42	*	*
762.0	30	762.0	30	7.95	17.53	*	*
812.8	32	812.8	32	8.50	18.74	*	*
863.3	34	863.3	34	9.00	19.84	*	*
914.4	36	914.4	36	9.50	20.94	*	*
965.2	38	965.2	38	10.00	22.05	*	*
1,016.0	40	1,016.0	40	10.70	23.59	*	*
1,066.8	42	1,066.8	42	11.40	25.13	*	*
1,117.6	44	1,117.6	44	11.80	26.01	*	*
1,168.4	46	1,168.4	46	12.30	27.12	*	*
1,219.2	48	1,219.2	48	12.70	28.00	*	*
1,270.0	50	1,270.0	50	13.10	28.88	*	*
1,320.0	52	1,320.0	52	13.80	30.42	*	*
1,371.6	54	1,371.6	54	14.10	31.09	*	*
1,422.4	56	1,422.4	56	14.50	31.97	*	*
1,473.2	58	1,473.2	58	15.00	33.07	*	*
1,524.0	60	1,524.0	60	15.80	34.83	*	*



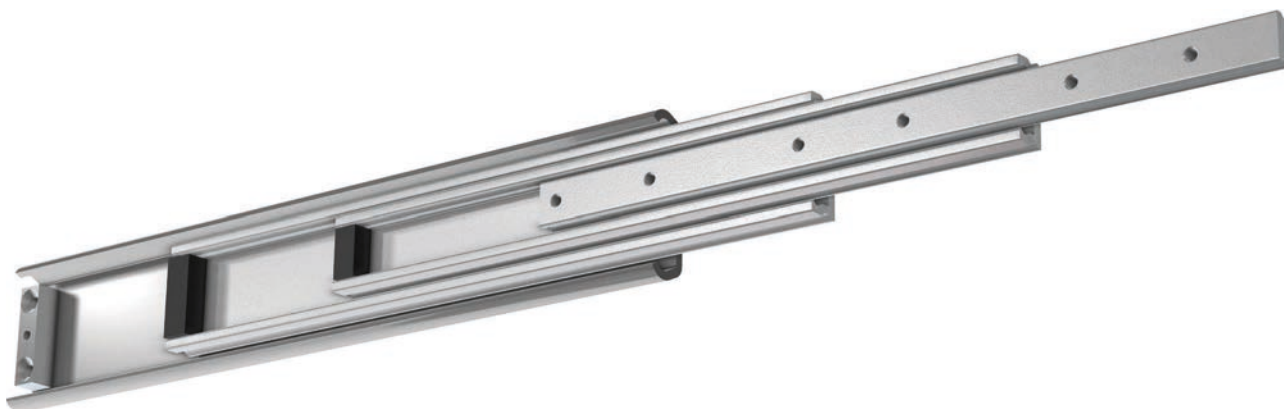

Unidad de empaque – juegos por caja: 304.8 a 1,168.4 mm: 4 | 1,219.2 a 1,524.0 mm: 2

\* bajo pedido

# FR 5432 OE | Corredera de balines con sobreextensión



## Especificaciones

-  lateral
-  32.0 mm / 1.26 in.
-  dinámica hasta 220 kg / 485 lbs.
-  jaula de balines de acero inoxidable
-  acero, cincado

## Características

- con 50 % de sobreextensión
- correderas se pueden instalar en ambos lados del cajón
- no desmontable
- posibilidad de montaje plano con reducción en la capacidad de carga

## Medidas

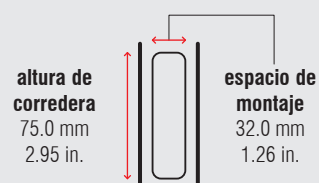



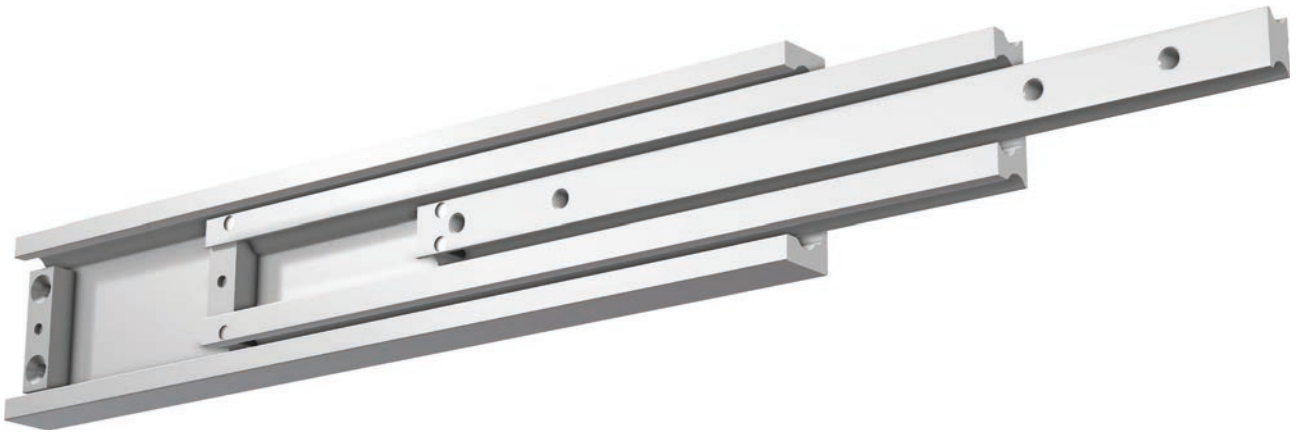

Longitud		Recorrido de Extensión		Peso		No. de artículo
				por juego		cincado
mm	inch	mm	inch	kg	lbs.	
300	11.81	450	17.72	5.49	12.10	5581
350	13.78	525	20.67	6.45	14.22	5582
400	15.75	600	23.62	7.45	16.42	5583
450	17.72	675	26.57	8.55	18.85	5584
500	19.69	750	29.53	9.50	20.94	5585
550	21.65	825	32.48	10.50	23.15	5586
600	23.62	900	35.43	11.40	25.13	5587
650	25.59	975	38.39	12.50	27.56	5588
700	27.56	1,050	41.34	13.40	29.54	5589
750	29.53	1,125	44.29	14.50	31.97	5590
800	31.50	1,200	47.24	15.40	33.95	5591
850	33.46	1,275	50.20	16.40	36.16	5592
900	35.43	1,350	53.15	17.30	38.14	5593
950	37.40	1,425	56.10	18.30	40.34	5594
1,000	39.37	1,500	59.06	19.30	42.55	5595

Unidad de empaque – juegos por caja: 300 a 550 mm: 2 | 600 a 1,000 mm: 1



### Especificaciones

-  lateral
-  26.0 mm / 1.02 in.
-  dinámica hasta 300 kg / 660 lbs.
-  jaula de balines de acero inoxidable
-  aluminio

### Características

- capacidad carga ligera, carga pesada, perfiles no corrosivos
- correderas se pueden instalar en ambos lados del cajón
- no desmontable
- posibilidad de montaje plano con reducción en la capacidad de carga

### Medidas

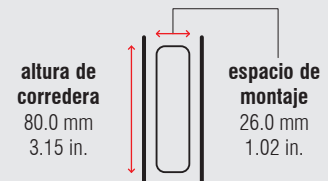



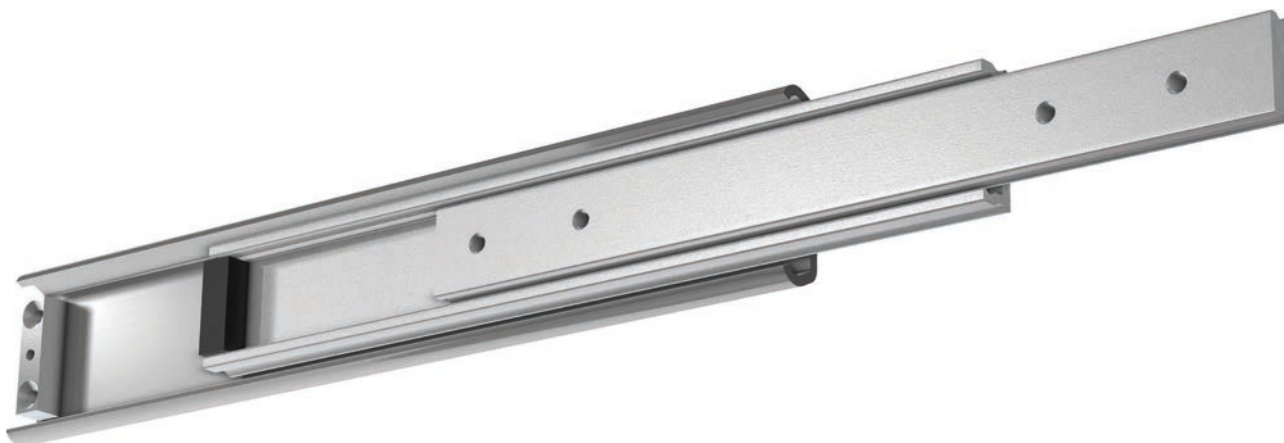

Longitud		Recorrido de Extensión		Peso		No. de artículo
				por juego		aluminio
mm	inch	mm	inch	kg	lbs.	
300	11.81	300	11.81	2.41	5.31	5661
350	13.78	350	13.78	2.85	6.28	5662
400	15.75	400	15.75	3.31	7.30	5663
450	17.72	450	17.72	3.76	8.29	5664
500	19.69	500	19.69	4.20	9.26	5665
550	21.65	550	21.65	4.63	10.21	5666
600	23.62	600	23.62	5.04	11.12	5667
650	25.59	650	25.59	5.51	12.15	5668
700	27.56	700	27.56	5.86	12.92	5669
750	29.53	750	29.53	6.25	13.78	5670
800	31.50	800	31.50	6.72	14.82	5671
850	33.46	850	33.46	7.22	15.92	5672
900	35.43	900	35.43	7.65	16.87	5673
950	37.40	950	37.40	7.95	17.53	5674
1,000	39.37	1,000	39.37	8.50	18.74	5675

Unidad de empaque – juegos por caja: 300 a 750 mm: 3 | 800 a 1,000 mm: 2

# FR 5426 OE | Corredera de balines con sobreextensión



## Especificaciones

-  lateral
-  26.0 mm / 1.02 in.
-  dinámica hasta 350 kg / 770 lbs.
-  jaula de balines de acero inoxidable
-  acero, cincado

## Características

- correderas se pueden instalar en ambos lados del cajón
- no desmontable
- posibilidad de montaje plano con reducción en la capacidad de carga
- con 25 mm (0.98 in.) de sobreextensión

## Medidas

altura de  
corredera  
75.0 mm  
2.95 in.

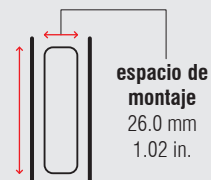





espacio de  
montaje  
26.0 mm  
1.02 in.

Longitud		Recorrido de Extensión		Peso		No. de artículo
				por juego		cincado
mm	inch	mm	inch	kg	lbs.	
300	11.81	310	12.20	5.35	11.79	5561
350	13.78	360	14.17	6.20	13.67	5562
400	15.75	410	16.14	7.10	15.65	5563
450	17.72	460	18.11	7.55	16.64	5564
500	19.69	510	20.08	8.45	18.63	5565
550	21.65	560	22.05	9.35	20.61	5566
600	23.62	610	24.02	10.80	23.81	5567
650	25.59	660	25.98	11.10	24.47	5568
700	27.56	710	27.95	12.00	26.46	5569
750	29.53	760	29.92	12.90	28.44	5570
800	31.50	810	31.89	13.80	30.42	5571
850	33.46	860	33.86	14.70	32.41	5572
900	35.43	910	35.83	15.60	34.39	5573
950	37.40	960	37.80	16.50	36.38	5574
1,000	39.37	1,010	39.76	17.40	38.36	5575

Unidad de empaque – juegos por caja: 300 a 550 mm: 2 | 600 a 1,000 mm: 1



### Especificaciones

-  lateral
-  39.0 mm / 1.54 in.
-  dinámica hasta 500 kg / 1,100 lbs.
-  jaula de balines de acero inoxidable
-  acero, cincado

### Características

- corredera de balines para cargas más pesadas
- correderas se pueden instalar en ambos lados del cajón
- no desmontable
- posibilidad de montaje plano con reducción en la capacidad de carga
- topes sintéticos

### Medidas

altura de  
corredera  
51.4 mm  
2.02 in.

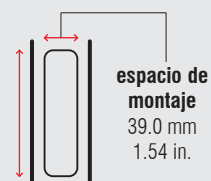

espacio de  
montaje  
39.0 mm  
1.54 in.

Longitud		Recorrido de Extensión		Peso		No. de artículo
				por juego		cincado
mm	inch	mm	inch	kg	lbs.	
400	15.75	400	15.75	8.80	19.40	5643
450	17.72	450	17.72	10.00	22.05	5644
500	19.69	500	19.69	11.20	24.69	5645
550	21.65	550	21.65	12.40	27.34	5646
600	23.62	600	23.62	13.60	29.98	5647
650	25.59	650	25.59	14.80	32.63	5648
700	27.56	700	27.56	16.00	35.27	5649
750	29.53	750	29.53	17.20	37.92	5650
800	31.50	800	31.50	18.40	40.57	5651
850	33.46	850	33.46	19.60	43.21	5652
900	35.43	900	35.43	20.80	45.86	5653
950	37.40	950	37.40	22.00	48.50	5654
1,000	39.37	1,000	39.37	23.30	51.37	5655

Unidad de empaque – juegos por caja, todas las longitudes: 1







# FR 5391

Corredera de balines extensión parcial de doble sentido



## Especificaciones

-  lateral
-  13.1 mm / 0.52 in.
-  dinámica hasta 45 kg / 100 lbs.
-  jaula de balines
-  acero, cincado o recubrimiento electrolítico

## Características

- extensión en doble sentido – permite operar hacia ambos lados

## Medidas

altura de  
corredera  
39,6 mm  
1.56 in.

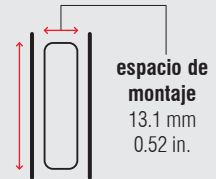

Longitud		Recorrido de Extensión		Peso		No. de artículo
				por juego		negro
mm	inch	mm	inch	kg	lbs.	
457	18	265	10.43	*	*	400164
508	20	290	11.42	*	*	*
559	22	315	12.40	*	*	*
610	24	403	15.87	*	*	400163
660	26	390	15.35	*	*	400160
711	28	415	16.34	*	*	400166
762	30	440	17.32	*	*	*
813	32	465	18.31	*	*	400165
864	34	490	19.21	*	*	*
914	36	540	21.26	*	*	*
965	38	570	22.24	*	*	400161
1,016	40	595	23.43	*	*	*
1,067	42	620	24.41	*	*	400162
1,092	43	645	25.39	*	*	*

Unidad de empaque – juegos por caja, todas las longitudes: 10





\* bajo pedido

# FR 5328

Corredera de balines extensión parcial de doble sentido



### Especificaciones

-  lateral
-  13.0 mm / 0.51 in.
-  dinámica hasta 400 kg / 882 lbs.
-  jaula de balines de acero inoxidable
-  acero, cincado

### Características

- extensión en doble sentido – permite operar hacia ambos lados
- correderas se pueden instalar en ambos lados del cajón
- no desmontable
- posibilidad de montaje plano con reducción en la capacidad de carga

### Medidas

altura de  
corredera  
28.0 mm  
1.10 in.

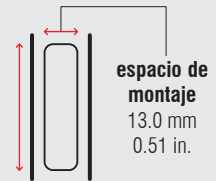

espacio de  
montaje  
13.0 mm  
0.51 in.



Longitud		Recorrido de Extensión		Peso		No. de artículo
				por juego		cincado
mm	inch	mm	inch	kg	lbs.	
130	5.12	74	2.91	0.54	1.19	5541
210	8.27	116	4.57	0.90	1.98	5542
290	11.42	148	5.83	1.26	2.78	5543
370	14.57	190	7.48	1.60	3.53	5544
450	17.72	232	9.13	1.96	4.32	5545
530	20.87	274	10.79	2.32	5.11	5546
610	24.02	316	12.44	2.62	5.78	5547
690	27.17	358	14.09	2.96	6.53	5548
770	30.31	400	15.75	3.30	7.28	5549
850	33.46	433	17.05	3.66	8.07	5550
930	36.61	475	18.70	4.00	8.82	5551
1,010	39.76	517	20.35	4.34	9.57	5552
1,090	42.91	559	22.01	4.70	10.36	5553
1,170	46.06	601	23.66	5.04	11.11	5554

Unidad de empaque – juegos por caja, todas las longitudes: 5

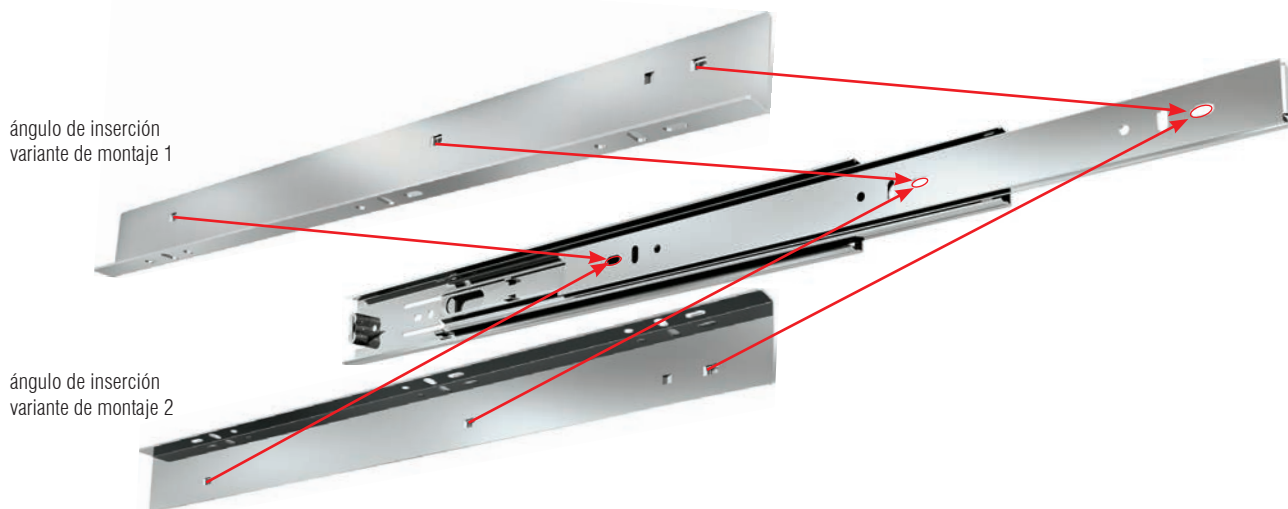
# FR 5000 ASW | Ángulo de montaje enclapable para FR 5000



## Especificaciones

-  montaje lateral del cajón
-  14.0 mm / 0.55 in.
-  acero, cincado

## Características

- ángulo especial de inserción para montaje lateral en el FR 5000
- para distintas posibilidades de conexión:
  - montaje en el suelo
  - montaje en el estante
  - montaje sobrepuesto



Long. ángulo de inserción		Longitud corredera		Peso		No. de artículo
				por juego		cincado
mm	inch	mm	inch	kg	lbs.	
400	15.75	400	15.75	0.36	0.80	5032
450	17.72	452	17.80	0.41	0.91	5033
500	19.69	515	20.28	0.46	1.02	5043
550	21.65	558	21.97	0.51	1.13	5035

Unidad de empaque – juegos por caja, todas las longitudes: 30

# FR 5400 ASW | Ángulo de atornillado para FR 5400 y FR 5400L



## Especificaciones

-  montaje lateral del cajón
-  250 kg / 550 lbs.
-  acero, cincado

## Características

- ángulo especial para montaje lateral en el FR 5400 y FR 5400L
- para distintas posibilidades de conexión:
  - montaje en el suelo
  - montaje en el estante
  - montaje sobrepuesto



Modelo de corredera	Longitud corredera		Longitud de ángulo y No. de artículo			
			305 mm / 12 in.	406 mm / 16 in.	559 mm / 22 in.	711 mm / 28 in.
	mm	inch	5527	5528	5529	5530
5400	304.8	12	2 juegos			
5400 / 5400L	355.6	14	2 juegos			
5400 / 5400L	406.4	16		2 juegos		
5400 / 5400L	457.2	18		2 juegos		
5400 / 5400L	508.0	20		2 juegos		
5400 / 5400L	558.8	22			2 juegos	
5400 / 5400L	609.6	24			2 juegos	
5400 / 5400L	660.4	26			2 juegos	
5400 / 5400L	711.2	28				2 juegos
5400 / 5400L	762.0	30				2 juegos
5400 / 5400L	812.8	32				2 juegos
5400 / 5400L	863.6	34	4 juegos			
5400 / 5400L	914.4	36	4 juegos			
5400 / 5400L	965.0	38	2 juegos		2 juegos	
5400	1,016.0	40	2 juegos		2 juegos	
5400L	1,016.0	40	3 juegos		1 juego	
5400	1,066.8	42	2 juegos		1 juego	1 juego
5400L	1,066.8	42	3 juegos			1 juego
5400	1,117.6	44	2 juegos		2 juegos	
5400L	1,117.6	44	2 juegos		1 juego	1 juego
5400	1,168.4	46	2 juegos		2 juegos	
5400L	1,168.4	46	2 juegos		1 juego	1 juego
5400	1,219.2	48	2 juegos			2 juegos
5400L	1,219.2	48	3 juegos			1 juego
5400 / 5400L	1,270.0	50	3 juegos			1 juego
5400 / 5400L	1,320.8	52	2 juegos	1 juego		1 juego
5400	1,371.6	54		1 juego	3 juegos	
5400L	1,371.6	54	1 juego	1 juego	2 juegos	
5400 / 5400L	1,422.4	56	1 juego		3 juegos	
5400 / 5400L	1,473.2	58			3 juegos	1 juego
5400	1,524.0	60		1 juego	2 juegos	1 juego
5400L	1,524.0	60		1 juego	3 juegos	

# FR 8100 | Manija de cierre con bloqueo

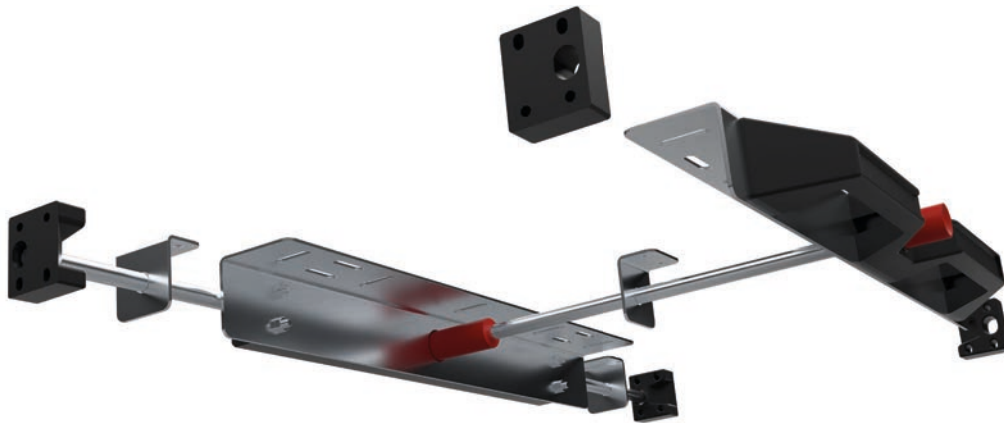

## Especificaciones

-  material sintético, acero inoxidable

## Características

- se vende como kit para ensamble por el cliente
- para uso en exteriores y aplicaciones automotrices
- botón para liberación
- cierre y bloqueo automático
- 30,000 ciclos aprobados
- sopora cajones con ancho de hasta 1,622 mm (63.86 in.)

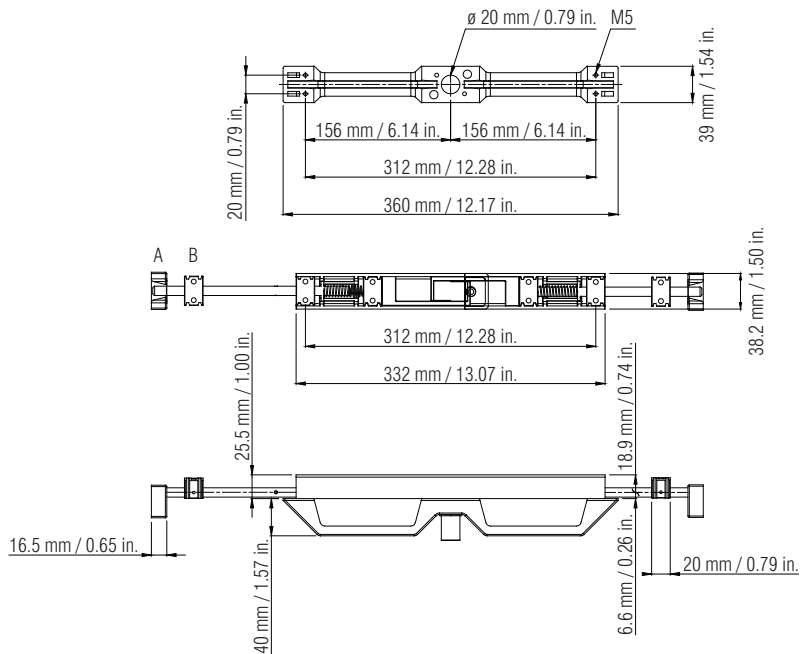
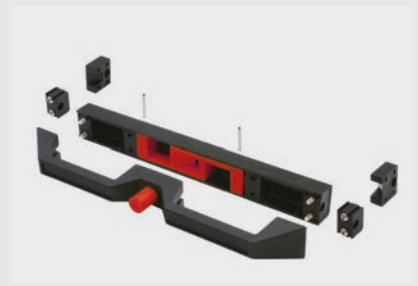

Descripción	Peso		No. de artículo
	kg	lbs.	
Manija de cierre con 2 piezas 500 mm (19.69 in.) varillas de acero inoxidable	1.70	3.75	*
Manija de cierre con 2 piezas 750 mm (29.53 in.) varillas de acero inoxidable	2.10	4.63	*

Unidad de empaque – juego, todas las longitudes: 1

\* bajo pedido

# Soportes de montaje | para FR 5000 US / FR 5001 ECD / FR 5000 OE / FR 5001 CNS ECD

**FR 5000**  
Soporte montaje trasero #1

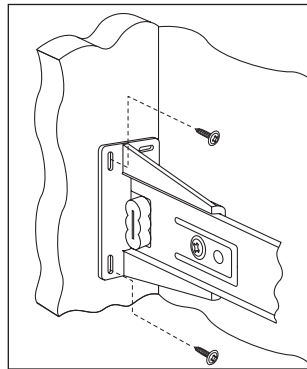

**FR 5000**  
Soporte montaje trasero #2

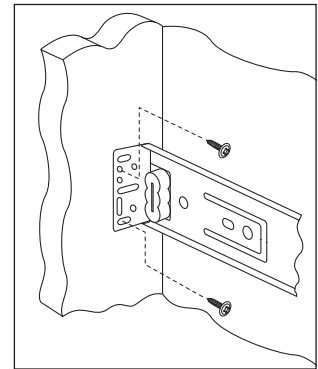

**FR 5000**  
Soporte montaje frontal para marco frontal #1

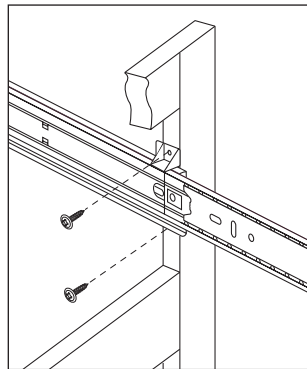
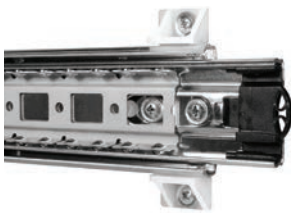

**FR 5000**  
Soporte montaje frontal para marco frontal #2

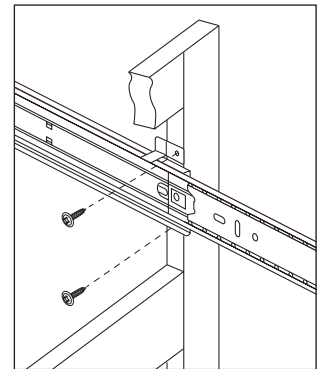
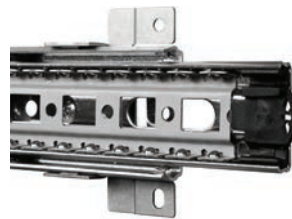

**FR 5000**  
Soporte montaje inferior #1 + #2

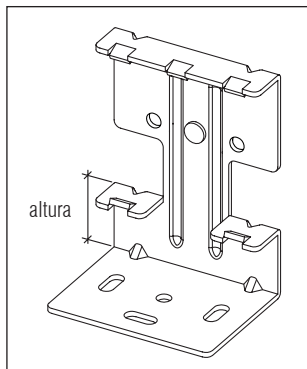

**FR 5000**  
Soporte montaje inferior para marco frontal con offset

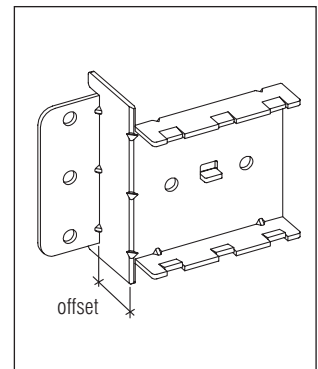

Tipo	Material	Info	Tornillo recomendado	No. de artículo
FR 5000 Soporte montaje trasero #1	plastico		6000091	3300091
FR 5000 Soporte montaje trasero #2	acero		6000091	3300921
FR 5000 Soporte montaje frontal para marco frontal #1	plastico		6000091	3300090
FR 5000 Soporte montaje frontal para marco frontal #2	acero		6000091	3300089
FR 5000 Soporte montaje inferior #1	acero	altura 11 mm / 0.43 in.		3300101
FR 5000 Soporte montaje inferior #2	acero	altura 12 mm / 0.47 in.		*
FR 5000 Soporte montaje frontal par marco frontal	acero	offset 20 mm / 0.79 in.		3300105

Unidad de empaque – piezas: 200

\* bajo pedido

# Soportes de montaje | para FR 5043

**FR 5043**  
Soporte montaje trasero

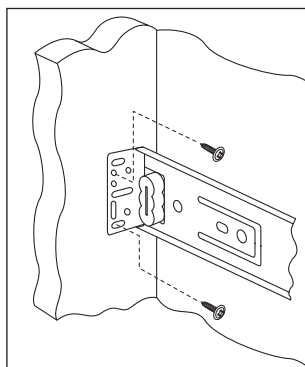

**FR 5043**  
Soporte montaje frontal para marco frontal #1

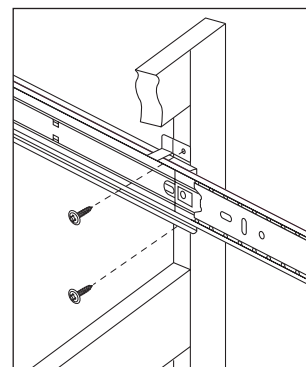

**FR 5043**  
Soporte montaje inferior #1 + #2

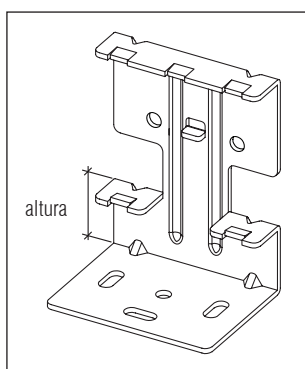

**FR 5043**  
Soporte montaje frontal para marco frontal con offset #2

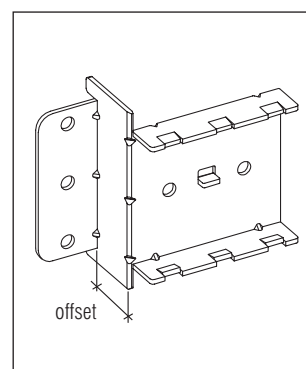

Tipo	Material	Info	Tornillo recomendado	No. de artículo
FR 5043 Soporte montaje trasero	acero		6000091	3300094
FR 5043 Soporte montaje frontal para marco frontal #1	acero		6000091	33000100
FR 5043 Soporte montaje inferior #1	acero	altura 11 mm / 0.43 in.		3300100
FR 5043 Soporte montaje inferior #2	acero	altura 12 mm / 0.47 in.		3300102
FR 5043 Soporte montaje frontal para marco frontal #2	acero	offset 20 mm / 0.79 in.		3300104

Unidad de empaque – piezas: 200

# FR 5218

Dispositivo antivuelco con interlock  
para FR 5019 OE y FR 5219 OE

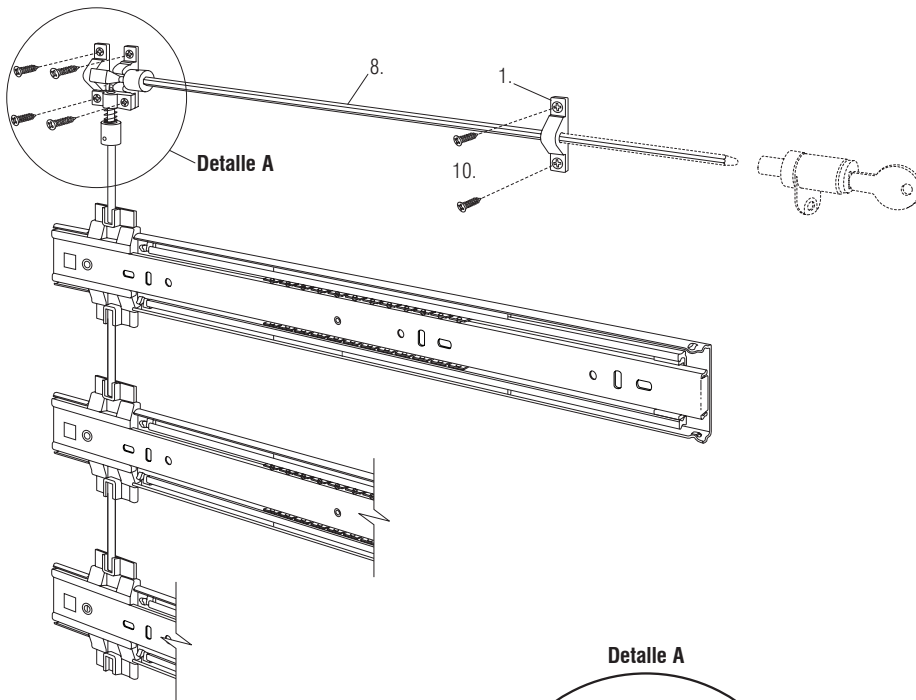

Se muestra aplicación derecha, además also se puede usar como aplicación izquierda.

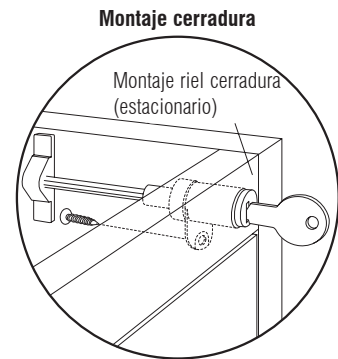
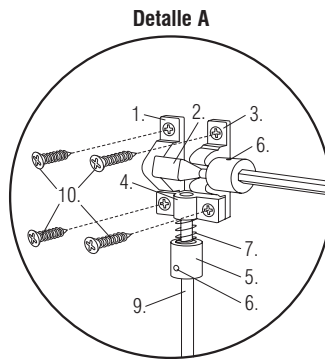

## Partes por Set

1. 2 piezas para palanca de cierre y varilla horizontal guía
2. 1 pieza para palanca de cierre
3. 1 pieza para guía palanca de cierre
4. 1 pieza para guía varilla vertical
5. 1 pieza para pasador cierre
6. 2 piezas tornillos M4 x 4 mm
7. 1 pieza resorte 8 mm dia. x 12 mm / 0.31 in. dia. x 0.47 in.
8. 1 pieza varilla hex aluminio, 5 mm x 500 mm\* / 0.20 in. x 19.69 in.\*
9. 2 piezas varilla aluminio redonda, 5 mm dia. x 500 mm\*\* / 0.20 in. x 19.69 in.\*\*
10. 6 piezas #6 x 5/8 tornillo cabeza plana

\* Varilla hex debe ser cortada a la longitud deseada acorde a las dimensiones del gabinete.

\*\* Varilla redonda debe ser cortada a la longitud acorde al modelo de corredera utilizada como se muestra en los diagramas de arriba.

Tipo

Dispositivo antivuelco con interlock para FR 5019 y FR 5219

No. de artículo

400198

Unidad de empaque – juego por caja: 1



# Varillas interlock | para FR 5019 OE / FR 5219 OE / FR 5619 OE

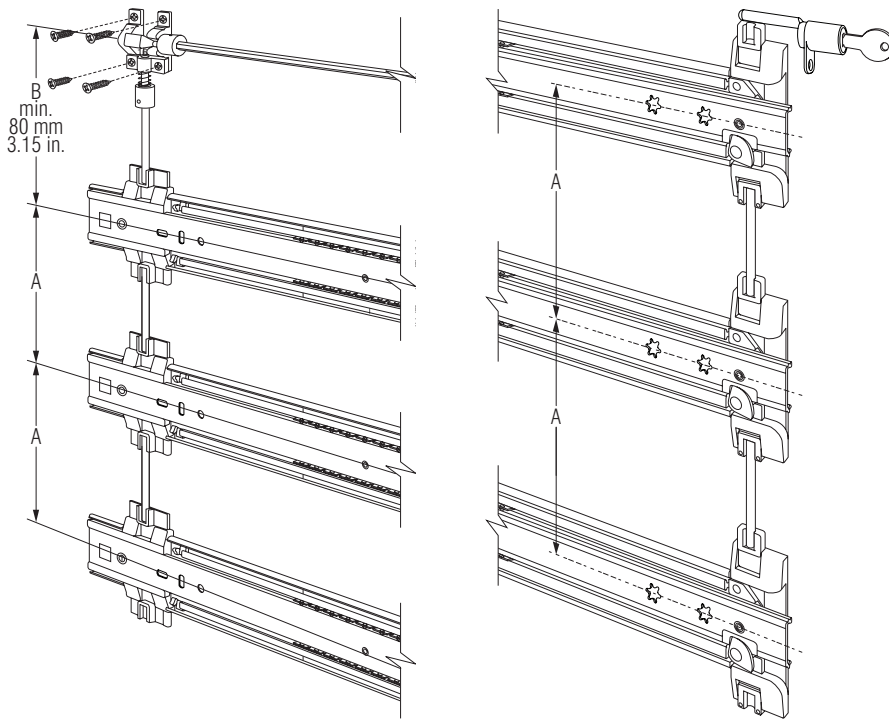

Se muestra aplicación derecha, además se puede usar como aplicación izquierda.

Varilla redonda se debe cortar a la longitud acorde a la fórmula del modelo de guía:

## FR 5019

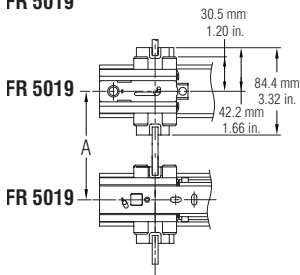

Longitud varilla (L) +0/-0.5 = A - 46 mm  
 Longitud varilla (L) +0/-0.5 = B - 56 mm  
 Longitud varilla (L) +0/-0.02 = A - 1.81 in.  
 Longitud varilla (L) +0/-0.02 = B - 2.20 in.

## FR 5219

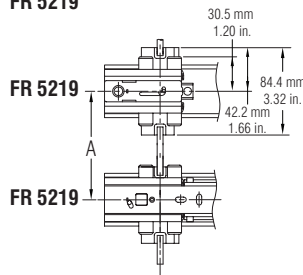

Longitud varilla (L) +0/-0.5 = A - 44 mm  
 Longitud varilla (L) +0/-0.5 = B - 56 mm  
 Longitud varilla (L) +0/-0.02 = A - 1.73 in.  
 Longitud varilla (L) +0/-0.02 = B - 2.20 in.

## FR 5019 and FR 5219 mixed

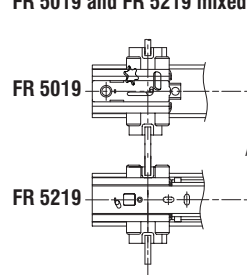

Longitud varilla (L) +0/-0.5 = A - 45 mm  
 Longitud varilla (L) +0/-0.02 = A - 1.77 in.

## FR 5619

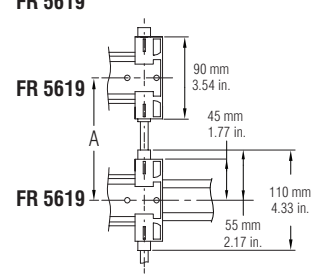

Longitud varilla (L) +0/-0.5 = A - 70 mm  
 Longitud varilla (L) +0/-0.02 = A - 2.76 in.

### Antivuelco / Varillas interlock (Varilla redonda aluminio, 5 mm dia. ±3)

Longitud		Peso		No. de artículo
mm	inch	kg	lbs.	
200	7.87	*	*	*
250	9.84	*	*	*
300	11.81	*	*	*
350	13.78	*	*	*
400	15.75	*	*	*
450	17.72	*	*	*
480	18.90	*	*	400246

Unidad de empaque – piezas, todas las longitudes: 10

\* bajo pedido

**Correderas montaje oculto** se instalan a los costados del gabinete y se conectan a una pieza de cierre que va directamente sujeta a la parte inferior de la cajonera.

Un sistema corredizo ideal para mejorar el diseño de sus gabinetes con tornillería para cajón invisible y también recomendadas cuando hay espacio horizontal limitado disponible.

FULTERER correderas montaje oculto están equipadas con **sistemas de ajuste 4D** que permiten una instalación con el marco frontal perfecta.





114 | 115

# CORREDERAS OCCULTAS

- EXTENSIÓN TOTAL



### Especificaciones

-  montaje oculto
-  dinámica hasta 34 kg / 75 lbs.
-  acero, galvanizado

### Características

- diseñada para gabinetes con marco frontal
- ver FR 3002 para aplicación en gabinete con marco Euro
- soportes para montaje trasero y kits de cierre incluidos
- espesor recomendado para cajonera 16 mm (0.63 in.)



Longitud		Recorrido de Extensión		Peso		No. de artículo
				por juego		galvanizado
mm	inch	mm	inch	kg	lbs.	
317	12.48	290	11.42	*	*	<b>300045</b>
394	15.51	364	14.33	*	*	<b>300046</b>
470	18.50	440	17.32	*	*	<b>300047</b>
546	21.50	516	20.31	*	*	<b>300048</b>

Unidad de empaque – juegos por caja, todas las longitudes: 10

\* bajo pedido



### Especificaciones

-  montaje oculto
-  dinámica hasta 34 kg / 75 lbs.
-  acero, galvanizado

### Características

- diseñada para gabinetes sin marco estilo Euro
- ver FR 3001 para aplicación en gabinete con marco frontal
- kits para cierre incluidos
- espesor recomendado para cajonera 16 mm (0.63 in.)

Longitud		Recorrido de Extensión		Peso		No. de artículo
				por juego		galvanizado
mm	inch	mm	inch	kg	lbs.	
289	11.38	229.5	9.04	*	*	300049
300	11.81	244.5	9.63	*	*	300050
315	12.40	277.5	10.93	*	*	300051
340	13.39	314.0	12.36	*	*	300052
350	13.75	324.0	12.76	*	*	300053
366	14.41	340.0	13.39	*	*	300054
391	15.39	365.0	14.37	*	*	300055
400	15.75	374.0	14.72	*	*	300056
442	17.40	421.0	16.58	*	*	300057
450	17.72	434.0	17.09	*	*	300058
467	18.39	451.0	17.76	*	*	300059
500	19.69	484.0	19.06	*	*	300060
518	20.39	502.0	19.76	*	*	300061
543	21.38	527.0	20.75	*	*	300062
550	21.65	534.0	21.02	*	*	300063

Unidad de empaque – juegos por caja, todas las longitudes: 10

\* bajo pedido





**Leyenda en el interior.**

**Fulterer®**

**FULTERER Sistemas de correderas 2023**

Para terminos y condiciones generales ver:  
[www.fultererusa.com](http://www.fultererusa.com)

#### **AVISO LEGAL**

Ilustraciones, dimension y datos técnicas mostrados en este catálogo son solo para propósitos ilustrativos y pueden ser cambiados y adaptados para nuevos requerimientos en cualquier momento. Nos reservamos el derecho de aplicar cambios en el diseño y modificaciones de producto en cualquier momento. Con la publicación de este catálogo, todas las ediciones anteriores ya no son válidas. Nosotros no asumimos ninguna responsabilidad por errores tipográficos o de impresión. Todos los derechos reservados. Uso de textos e ilustraciones o reimpressiones – además en extractos – solo con nuestro permiso por escrito. Todas las entregas son sujetas a los Terminos y Condiciones de Venta FULTERER, Entrega y Pago (GTC), los cuales pueden ser revisados en [www.fultererusa.com](http://www.fultererusa.com)

© FULTERER AG & Co KG – Lustenau, Austria 2023



## LEYENDA

-  montaje sobrepuesto
-  montaje lateral
-  montaje superior
-  montaje a piso
-  ancho empotrado
-  tipo de rueda
-  jaula de balines
-  material
-  rango de temperatura
-  capacidad de carga
-  ECD integrado
-  ECD opcional
-  Certificación NSF

## INSTRUCCIONES DE MONTAJE

Instrucciones de montaje detalladas, y dibujos técnicos de todos los productos en :  
[www.fulterer.com](http://www.fulterer.com)



**FULTERER AG & CO KG**

Höchster Strasse 11  
Postfach 67  
6890 Lustenau  
AUSTRIA

T +43 5577 8130  
F +43 5577 8130 129  
info@fulterer.com  
www.fulterer.com

**FULTERER AG**

Industriestrasse 35  
9430 St. Margrethen  
SWITZERLAND

T +41 71 747 61 61  
F +41 71 747 62 29  
info@fulterer.com  
www.fulterer.com

**FULTERER USA, INC.**

542 Townsend Avenue  
High Point, NC 27263-4552  
USA

T +1 336 431 4646  
F +1 336 431 4620  
info@fultererusa.com  
www.fultererusa.com

**FULTERER USA, INC.**

1900 Proforma Avenue, Unit F-2  
Ontario, CA 91761  
USA

T +1 909 947 0407  
F +1 909 947 0409  
info@fultererusa.com  
www.fultererusa.com

**FULTERER MÉXICO**

**S. DE R.L. DE C.V**  
Av. Morelos 26-28  
CP 06040 Ciudad de México  
MEXICO

T +52 55 2345 3248  
mexico@fulterer.com  
www.fulterer.com

**FULTERER BRASIL EIRELI**

Avenida Sete de Setembro 5011,  
Cj. 802  
Água Verde  
80250-205 Curitiba/PR  
BRAZIL

brasil@fulterer.com  
www.fultererusa.com

**FULTERER GUANGZHOU  
TRADING CO., LTD.**

101 of Workshop, Building 1,  
No.13 Shinan Road,  
Dongchong Town  
Nansha District, Guangzhou City  
PEOPLES REPUBLIC OF CHINA

T +86 20 313 60 424  
china@fulterer.com  
www.fulterer.com

