







FR 9000

Corrediça em alumínio de extensão parcial



Especificações

-  perfil de gabinete
-  perfil de gaveta
-  56,0 mm / 2,20 pol.
-  dinâmico até 200 kg / 441 lbs.
-  rodízios sintéticos sólidos e rolamentos de esferas de aço envoltas sintéticas
-  alumínio

Características

- sistema deslizante modular para uma ampla variedade de aplicações
- O formato interno especial do perfil compensa as imprecisões de instalação em largura, altura e direção angular.
- ranhura da linha de centro para marcar os furos
- O sistema FR 9000 pode ser obtido completamente montado ou todas as peças individualmente a serem fabricadas pelo usuário, permitindo produzir tamanhos ímpares com os componentes individuais.

Dimensões

altura da corrediça
60,0 mm
2,36 pol.

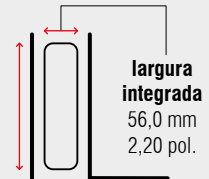

Comprimento		Extensão		Nº do item	Comprimento		Extensão		Nº do item
mm	pol.	mm	pol.		mm	pol.	mm	pol.	
450	17,72	315	12,40	*	1.300	51,18	910	35,83	*
500	19,69	350	13,78	*	1.400	55,12	980	38,58	*
550	21,65	385	15,16	*	1.500	59,06	1.050	41,34	*
600	23,62	420	16,54	*	1.600	62,99	1.120	44,09	*
650	25,59	455	17,91	*	1.700	66,93	1.190	46,85	*
700	27,56	490	19,29	*	1.800	70,87	1.260	49,61	*
750	29,53	525	20,67	*	1.900	74,80	1.330	52,36	*
800	31,50	560	22,05	*	2.000	78,74	1.400	55,12	*
850	33,46	595	23,43	*	2.100	82,68	1.470	57,87	*
900	35,43	630	24,80	*	2.200	86,61	1.540	60,63	*
950	37,40	665	26,18	*	2.300	90,55	1.610	63,39	*
1.000	39,37	700	27,56	*	2.400	94,49	1.680	66,14	*
1.100	43,31	770	30,31	*	2.500	98,43	1.750	68,90	*
1.200	47,24	840	33,07	*					

Quantidade mínima, preço e prazo de entrega sob consulta

* mediante solicitação

FR 9000 | Corrediça em alumínio de extensão parcial



Exemplo FR 9000 de extensão parcial

- 2 perfis externos com 4 batentes e 2 transportadores
- 2 perfis internos com 2 transportadores
- todos os perfis têm o mesmo comprimento, extensão para um lado

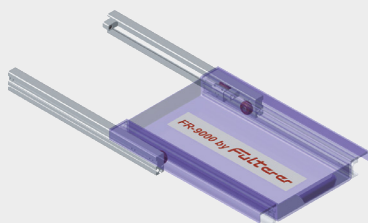

Exemplo FR 9000 de extensão parcial

- 2 perfis externos com 4 batentes
- 2 perfis internos com 4 transportadores
- perfis de comprimentos diferentes, extensão para ambos os lados

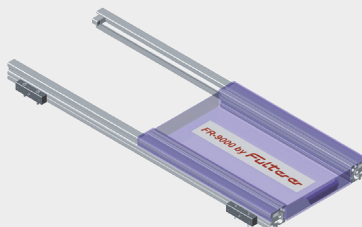

Exemplo da extensão de mesa FR 9000

- 2 perfis externos com 6 batentes
- de mesa com transportadores fornecidos em pares

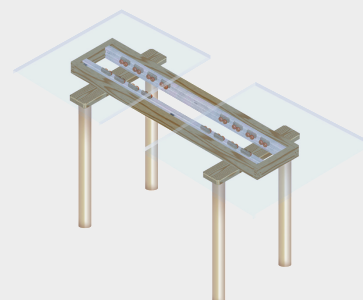

Componentes individuais para fabricantes

Componentes individuais para fabricantes		Nº do item
Perfil extrudado	Comprimento 6.140 mm / 242 pol.	9201
Kit de rolo para extensão parcial	2 peças de rolete de compensação de tolerância (vermelho), 2 peças de transporte de rolamento de esferas (branco), 4 peças batentes, 16 unidades parafusos M6x20 mm (DIN7984), 24 unidades porcas M6 quadradas (DIN557)	9200

Corrediça de extensão parcial montada	Comprimento		Extensão		Peso		Nº do item
	mm	pol.	mm	pol.	kg	lbs.	
FR 9000	1.600	62,99	1.120	44,10	*	*	*
FR 9000	1.900	74,80	1.330	52,36	*	*	*
FR 9000	2.300	90,55	1.610	63,39	*	*	*

Quantidade mínima, preço e prazo de entrega sob consulta

* mediante solicitação